

TUBOS Y ACCESORIOS CONSTRUCCIÓN

...a 200 psi

...ILACIÓN

CELTA COLOMBIA I CONTEC

PARA ALOJAR Y PROTEGER CONDUCTORES
ELÉCTRICOS Y TELEFÓNICOS
60 mm - 2"

...ARIA AGUAS LLUVIAS

COLOR BLANCO										
Tubo	Presión de trabajo a 23°C	REFERENCIA	Diámetro nominal		Diámetro exterior		Diámetro interior mínimo aproximado		Espesor de pared mínimo	
RDE			pulg.	mm	pulg.	mm	pulg.	mm	pulg.	mm
9	500 psi = 35,15 kg/cm ²	2900267*	1/2	21	0,840	21,34	0,641	16,29	0,093	2,36
11	400 psi = 28,12 kg/cm ²	2900211*	3/4	26	1,050	26,67	0,847	21,51	0,095	2,41
13,5	315 psi = 22,15 kg/cm ²	2900217	1/2	21	0,840	21,34	0,708	17,98	0,062	1,57
		2900214	1	33	1,320	33,40	1,108	28,14	0,097	2,46
21	200 psi = 14,06 kg/cm ²	2900238	3/4	26	1,050	26,67	0,922	23,42	0,060	1,52
		2900221	1	33	1,315	33,40	1,180	29,98	0,063	1,60
		2900226	1-1/4	42	1,660	42,16	1,490	37,86	0,079	2,01
		2900223	1-1/2	48	1,900	48,26	1,707	43,36	0,090	2,29
		2900228	2	60	2,375	60,32	2,133	54,18	0,113	2,87
		2900231	2-1/2	73	2,875	73,02	2,582	65,57	0,137	3,48
		2900234	3	88	3,500	88,90	3,143	79,83	0,167	4,24
26	160 psi = 11,25 kg/cm ²	2900241	4	114	4,500	114,30	4,042	102,66	0,214	5,44
		2900243	1	33	1,315	33,40	1,187	30,15	0,060	1,52
		2902456	1-1/4	42	1,660	42,16	1,523	38,67	0,064	1,63
		2902455	1-1/2	48	1,900	48,26	1,744	44,30	0,073	1,85
		2900247	2	60	2,375	60,32	2,180	55,38	0,091	2,31
		2900252	3	88	3,500	88,90	3,211	81,56	0,135	3,43

psi= Pounds per Square Inch (Libra por pulgada cuadrada) Nota: Consúltenos en caso de requerir un producto no especificado aquí.
*PRODUCTOS NO ESPECIFICADOS EN ASMT D 2241

EL RDE ES LA RELACIÓN ENTRE EL DIÁMETRO EXTERIOR Y EL ESPESOR DE LA PARED DEL TUBO

$$RDE = \frac{2S}{P} + 1$$

La presión de trabajo permitida para un tubo de RDE dado es constante, independientemente del diámetro de la misma. Está basada en la fórmula ISO (International Standards Organization) en la cual:

S: RESISTENCIA HIDROSTÁTICA DE DISEÑO DEL MATERIAL (Tensión).
(Para PVC tipo I, que es utilizado por CELTA, el valor de S es constante e igual a 2000 psi o 140 kg/cm²).

P: PRESIÓN NOMINAL DE TRABAJO

También se puede utilizar la siguiente fórmula:

$$RDE = \frac{D}{E}$$

D: DIÁMETRO EXTERIOR PROMEDIO DEL TUBO
E: ESPESOR MÍNIMO DE PARED

TUBO DE PVC PRESIÓN EXTREMO LISO



Este producto cuenta con garantía del sello de Calidad ICONTEC NTC 382 y del Reglamento Técnico Resolución 0501 y cumple con la norma ASTM D 2241.

Especificada para conducción de agua potable a presión. Tramos de 6 m de longitud.

Rotulación de los tubos (Ejemplo):

CELTA COLOMBIA ICONTEC CALIDAD CERTIFICADA NTC No. 382 Resolución 0501 PVC AGUA POTABLE - PRESIÓN RDE21 - IPS 26 mm 1,38 MPa 3/4" 200 psi CÓDIGO DE TRAZABILIDAD 6-07-09-01-09:58 0032-1 LOTE RT 001





Certificado No. CSC-0002-1
CELTA S.A.S.
Plásticos, Tubos de poli (cloruro de vinilo) (PVC) clasificados según la presión (serie RDE)
NTC 382 (2011)



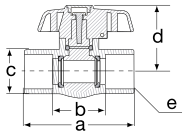

Certificado No. CSR-CER60662
CELTA S.A.S.
TUBOS A PRESIÓN; TUBOS SANITARIOS-AGUAS LLUVIAS Y VENTILACIÓN; ACCESORIOS PRESIÓN; ACCESORIOS SANITARIO Y VENTILACIÓN; UNIONES MECANICAS; RESER. TUBOS Y ACCESORIOS PARA ALCANTARILLADO DURAFORT; SISTEMA DE DISTRIBUCIÓN DE AGUA CALIENTE Y FRÍA CON TUBERÍA PLÁSTICA DE POLI (CLORURO DE VINILO) CLORADO (CPVC); TUBOS DE PRESIÓN DE PVC; TUBOS TIPO CIS DE POLI ETILENO PEI
Resolución 0501 de Agosto del 2011 del Ministerio de Vivienda, Ciudad y Territorio
Reglamento Técnico de tuberías y accesorios
SECTOR ICS 23.040.20 - 23.040.45

ACCESORIOS DE PVC PRESIÓN

VÁLVULA DE BOLA COMPACTA SCH 40 – SOLDADA	REFERENCIA	Diámetro nominal		pulg				mm				Campana
		pulg	mm	a	b	c	d	a	b	c	d	e (diámetro)
 	2905164	1/2"	21	2,720	1,300	1,080	1,690	69,00	33,00	27,50	43,00	1/2"
	2905231	3/4"	26	3,300	1,610	1,290	2,120	84,00	41,00	33,00	54,00	3/4"
	2905229	1"	33	3,700	1,810	1,610	2,320	94,00	46,00	41,00	59,00	1"
	2908626	1-1/4"	42	4,213	2,146	2,012	2,575	107,00	54,50	51,10	65,40	1-1/4"
	2908628	1-1/2"	48	4,685	2,370	2,232	2,776	119,00	60,20	56,70	70,50	1-1/2"
	2908630	2"	60	5,157	2,768	2,717	3,150	131,00	70,30	69,00	80,00	2"

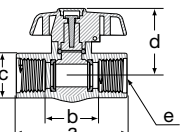
Uso en sistemas de conducción de agua potable, ¼ de giro, presión máxima de trabajo 150 psi a 23°C. Especificaciones de la campana según norma ASTM D 2466

VÁLVULA DE BOLA COMPACTA SCH 40 – ROSCADA	REFERENCIA	Diámetro nominal		pulg				mm				Campana
		pulg	mm	a	b	c	d	a	b	c	d	e (diámetro)
 	2905163	1/2"	21	2,720	1,300	1,080	1,690	69,00	33,00	27,50	43,00	1/2" NPT
	2905230	3/4"	26	3,300	1,610	1,290	2,120	84,00	41,00	33,00	54,00	3/4" NPT
	2905228	1"	33	3,700	1,810	1,610	2,320	94,00	46,00	41,00	59,00	1" NPT
	2908625	1-1/4"	42	4,213	2,283	2,012	2,575	107,00	58,00	51,10	65,40	1-1/4" NPT
	2908627	1-1/2"	48	4,685	2,520	2,232	2,776	119,00	64,00	56,70	70,50	1-1/2" NPT
	2908629	2"	60	5,157	2,953	2,717	3,150	131,00	75,00	69,00	80,00	2" NPT

COLOR BLANCO

ACCESORIOS SCH 40 PVC TIPO 1, GRADO 1 PRESIÓN NOMINAL DE TRABAJO A 23°C

Diámetro nominal	Accesorios SCH 40 presión nominal de trabajo	Tubos RDE
Pulgadas	(psi)	
1/2	600	9 - 13,5
3/4	480	11
1	450	13,5 - 21 - 26
1-1/4	370	21 - 26
1-1/2	330	21 - 26
2	280	21 - 26
2-1/2	300	21 - 26
3	260	21 - 26 - 32,5
4	220	21 - 26 - 32,5 - 41

Especificados para conducción de agua potable.

Este producto tiene la garantía del sello de Calidad ICONTEC NTC 1339 y del Reglamento Técnico Resolución 0501 y cumple con la norma ASTM D 2466





Certificado No.CSC-0002-4
 CELTA S.A.S.
 Accesorios de Polí (cloruro de vinilo)
 (PVC) Schedule 40
 NTC 1339 (2016)

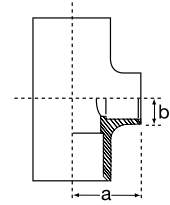

Certificado No.CSR-CER660662
 CELTA S.A.S.
 TUBOS A PRESIÓN; TUBOS SANITARIOS-AGUAS LUVIAS Y VENTILACIÓN; ACCESORIOS PRESIÓN; ACCESORIOS SANITARIO Y VENTILACIÓN; UNIONES MECANICAS RIEBER; TUBOS Y ACCESORIOS PARA AL-CANTARILLAS-BOBINA-RIFOROT; SISTEMA DE DISTRIBUCIÓN DE AGUA CALIENTE Y FRÍO CON TUBERÍA PLÁSTICA DE POLI (CLORURO DE VINILO) CLORADO (CPVC); TUBOS DE PRESIÓN DE FRÍO; TUBOS TIPO CTE DE POLIETILENO (PE)
 Resolución 0501 de Agosto del 2017 del Ministerio de Vivienda, Ciudad y Territorio
 Reglamento técnico de tuberías y accesorios
 SECTOR ICS 22.040.20 - 22.040.45

TEE		REFERENCIA	Diámetro nominal		pulg		mm	
			pulg	mm	a	b	a	b
		2905297	1/2	21	1,265	0,485	32,12	12,33
		2905298	3/4	26	1,422	0,617	36,13	15,68
		2906062	1	33	1,720	0,705	43,70	17,90
		2906063	1-1/4	42	2,031	0,892	51,60	22,66
		2906064	1-1/2	48	2,301	1,027	58,45	26,10
		2901504	2	60	2,793	1,220	70,93	30,99
		2901509	2-1/2	73	3,266	1,473	82,95	37,41
		2910686	3	88	3,937	1,890	100,00	48,00
		2910688	4	114	4,921	2,402	125,00	61,00



TEE REDUCIDA		REFERENCIA	Diámetro nominal		pulg		mm	
			pulg	mm	a	b	a	b
		2905155	3/4 x 1/2	26 x 21	1,339	0,546	34,01	13,87
		2905153	1 x 1/2	33 x 21	1,444	0,568	36,69	14,42
		2905154	1 x 3/4	33 x 26	1,900	0,804	48,26	20,42



UNIÓN SIMPLE		REFERENCIA	Diámetro nominal		pulg		mm	
			pulg	mm	a	b	a	b
		2905218	1/2	21	1,628	0,113	41,36	2,86
		2905157	3/4	26	1,580	0,080	40,14	2,04
		2905302	1	33	2,028	0,067	51,50	1,70
		2905215	1-1/4	42	2,174	0,095	55,22	2,42
		2906067	1-1/2	48	2,594	0,092	65,90	2,34
		2906068	2	60	3,148	0,117	79,96	2,96
		2905337	2-1/2	73	3,787	0,204	96,18	5,18
		2901655	3	88	4,236	0,137	107,60	3,48
		2905338	4	114	5,191	0,191	131,85	4,85

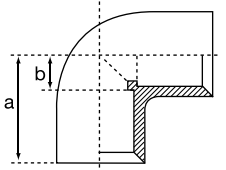

UNIÓN UNIVERSAL		REFERENCIA	Diámetro nominal		pulg		mm	
			pulg	mm	a	b	a	b
		2906069	1/2	21	2,394	0,976	62,80	24,80
		2905159	3/4	26	2,697	0,945	68,50	24,00
		2905222	1	33	2,874	0,866	73,00	22,00
		2905221	1-1/4	42	3,267	0,787	83,00	20,00
		2905220	1-1/2	48	3,425	0,826	87,00	21,00
		2905225	2	60	3,582	0,944	91,00	24,00
		2909576	3	88	5,197	0,748	132,00	19,00
		2909577	4	114	5,669	0,787	144,00	20,00

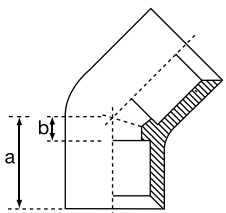

ACCESORIOS DE PVC PRESIÓN

ACCESORIOS DE PVC PRESIÓN

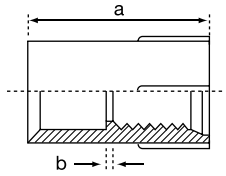
CODO 90°		REFERENCIA	Diámetro nominal		pulg		mm	
			pulg	mm	a	b	a	b
		2905190	1/2	21	1,283	0,520	32,60	13,20
		2905191	3/4	26	1,413	0,575	35,90	14,60
		2905144	1	33	1,743	0,779	44,58	19,78
		2901115	1-1/4	42	2,021	0,872	51,34	22,14
		2905321	1-1/2	48	2,291	1,028	57,18	26,12
		2905262	2	60	2,780	1,274	70,62	32,36
		2905263	2-1/2	73	3,287	1,512	83,50	38,40
		2910686	3	88	3,898	1,850	99,00	47,00
		2910688	4	114	4,843	2,362	123,00	60,00

CODO 45°		REFERENCIA	Diámetro nominal		pulg		mm	
			pulg	mm	a	b	a	b
		2905188	1/2	21	1,024	0,260	26,00	6,60
		2905264	3/4	26	1,102	0,319	28,00	8,10
		2905259	1	33	1,260	0,319	32,00	8,10
		2901073	1-1/4	42	1,549	0,424	39,35	10,77
		2906048	1-1/2	48	1,687	0,437	42,86	11,11
		2905189	2	60	2,125	0,625	53,98	15,88
		2901087	2-1/2	73	2,437	0,687	61,91	17,46
		2901091	3	88	2,750	0,750	69,85	19,05
		2905261	4	114	3,500	1,000	88,90	25,40

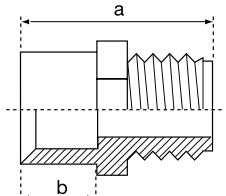
ADAPTADOR HEMBRA		REFERENCIA	Diámetro nominal		pulg		mm	
			pulg	mm	a	b	a	b
		2905171	1/2	21	1,646	0,141	41,80	3,58
		2900739	3/4	26	1,794	0,142	45,58	3,60
		2905170	1	33	2,149	0,133	54,58	3,38
		2905128	1-1/4	42	2,391	0,141	60,74	3,58
		2901857	1-1/2	48	2,633	0,133	66,88	3,38
		2905234	2	60	3,002	0,133	76,24	3,38
		2900728	2-1/2	73	3,850	0,197	97,80	5,00
		2905240	3	88	4,187	0,187	106,36	4,76
		2905249	4	114	5,220	0,220	132,60	5,60

ADAPTADOR MACHO		REFERENCIA	Diámetro nominal		pulg		mm	
			pulg	mm	a	b	a	b
		2905173	1/2	21	1,644	0,765	41,75	19,44
		2906043	3/4	26	1,744	0,743	44,30	18,86
		2905172	1	33	2,086	0,909	53,00	23,10
		2905175	1-1/4	42	2,307	1,149	58,60	29,18
		2905250	1-1/2	48	2,480	1,265	63,00	32,14
		2906042	2	60	2,787	1,502	70,78	38,16
		2905177	2-1/2	73	3,476	1,770	88,30	44,96
		2905169	3	88	3,855	1,815	97,91	46,11
		2905248	4	114	4,561	2,496	115,86	63,40

BUJE ROSCADO	REFERENCIA	Diámetro nominal		pulg		mm		
		pulg	mm	a	b	a	b	
				2905137	1/2 x 3/8	21 x 17	0,870	0,745
	2900993	3/4 x 1/2	26 x 21	1,035	0,835	26,30	21,22	
	2901900	1 x 1/2	33 x 21	1,094	1,000	27,78	25,40	
	2900854	1 x 3/4	33 x 26	1,139	0,996	28,95	25,30	
	2900903	1-1/4 x 1/2	42 x 21	1,219	1,125	30,96	28,58	
	2900910	1-1/4 x 3/4	42 x 26	1,263	1,130	32,10	28,72	
	2900895	1-1/4 x 1	42 x 33	1,219	1,125	30,96	28,58	
	2900878	1-1/2 x 1/2	48 x 21	1,283	1,102	32,60	28,00	
	2900887	1-1/2 x 3/4	48 x 26	1,283	1,102	32,60	28,00	
	2900863	1-1/2 x 1	48 x 33	1,283	1,102	32,60	28,00	
	2900871	1-1/2 x 1-1/4	48 x 42	1,388	1,235	35,26	31,38	
	2900950	2 x 1/2	60 x 21	1,325	1,164	33,66	29,56	
	2900956	2 x 3/2	60 x 26	1,325	1,164	33,66	29,56	
	2900924	2 x 1	60 x 33	1,325	1,164	33,66	29,56	
	2900942	2 x 1-1/4	60 x 42	1,618	1,452	41,10	36,90	
	2900933	2 x 1-1/2	60 x 48	1,325	1,164	33,96	29,56	
	2900976	3 x 2	88 x 60	2,187	1,500	55,56	38,10	

BUJE SOLDADO	REFERENCIA	Diámetro nominal		pulg		mm		
		pulg	mm	a	b	a	b	
				2905142	3/4 x 1/2	26 x 21	0,993	0,833
	2905138	1 x 1/2	33 x 21	1,074	0,905	27,30	23,00	
	2905139	1 x 3/4	33 x 26	1,080	0,911	27,45	23,14	
	2905183	1-1/4 x 1/2	42 x 21	1,307	1,143	33,20	29,05	
	2905135	1-1/4 x 3/4	42 x 26	1,303	1,142	33,10	29,02	
	2905134	1-1/4 x 1	42 x 33	1,306	1,145	33,18	29,10	
	2900885	1-1/2 x 1/2	48 x 21	1,418	1,262	36,02	32,08	
	2905133	1-1/2 x 3/4	48 x 26	1,416	1,256	35,98	31,92	
	2900869	1-1/2 x 1	48 x 33	1,424	1,225	36,19	31,14	
	2906046	1-1/2 x 1-1/4	48 x 42	1,427	1,263	36,25	32,10	
	2900954	2 x 1/2	60 x 21	1,657	1,497	42,10	38,04	
	2900962	2 x 3/4	60 x 26	1,657	1,499	42,10	38,08	
	2900931	2 x 1	60 x 33	1,659	1,500	42,16	38,10	
	2900948	2 x 1-1/4	60 x 42	1,653	1,494	42,00	37,95	
	2900940	2 x 1-1/2	60 x 48	1,655	1,500	42,06	38,10	
	2905140	2-1/2 x 1-1/2	73 x 48	1,968	1,775	50,00	45,10	
	2905141	2-1/2 x 2	73 x 60	1,970	1,776	50,06	45,12	
	2905184	3 x 2	88 x 60	2,171	1,988	55,16	50,50	
	2905185	3 x 2-1/2	88 x 73	2,172	1,992	55,18	50,62	
	2905186	4 x 2	114 x 60	2,683	2,486	68,15	63,15	
	2901009	4 x 2-1/2	114 x 73	2,687	1,750	68,26	44,45	
	2905181	4 x 3	114 x 88	2,677	2,482	68,00	63,06	

ACCESORIOS DE PVC PRESIÓN

ACCESORIOS DE PVC PRESIÓN



TAPÓN SOLDADO	REFERENCIA	Diámetro nominal		pulg		mm	
		pulg	mm	a	b	a	b
	2905149	1/2	21	1,031	0,282	26,18	7,17
	2905208	3/4	26	1,141	0,310	28,98	7,88
	2905198	1	33	1,373	0,468	34,88	11,88
	2905202	1-1/4	42	1,631	0,623	41,42	15,82
	2905200	1-1/2	48	1,770	0,564	44,96	14,33
	2906059	2	60	2,231	0,680	56,66	17,27
	2905205	2-1/2	73	2,490	0,783	63,25	19,90
	2906060	3	88	2,819	0,887	71,60	22,54
	2905292	4	114	3,583	1,067	91,00	27,10



TAPÓN ROSCADO	REFERENCIA	Diámetro nominal		pulg		mm	
		pulg	mm	a	b	a	b
	2905148	1/2	21	1,036	0,280	26,33	7,13
	2905207	3/4	26	1,124	0,355	28,55	9,02
	2905197	1	33	1,375	0,387	34,95	9,85
	2905201	1-1/4	42	1,462	0,394	37,15	10,03
	2906057	1-1/2	48	1,563	0,447	39,72	11,37
	2906058	2	60	2,086	0,558	53,00	14,18
	2901405	2-1/2	73	2,491	0,741	63,27	18,82
	2901887	3	88	2,905	0,905	73,79	22,99
	2901434	4	114	3,645	1,145	92,58	29,08

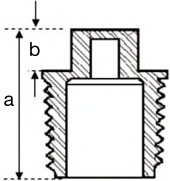

UNIÓN REPARACIÓN DESLIZANTE	REFERENCIA	Diámetro nominal		a	
		pulg	mm	pulg	mm
	2905161	1/2	21	1,764	44,80
	2905162	3/4	26	1,968	50,00
	2905160	1	33	2,275	57,80

CODO 90° SOLDADO x ROSCADO	REFERENCIA	Diámetro nominal		pulg		mm	
		pulg	mm	a	b	a	b
	2901795	1/2	21	1,228	0,311	31,20	7,90

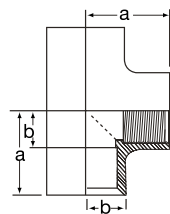
NIPLE ROSCADO	REFERENCIA	Diámetro nominal		pulg		mm	
		pulg	mm	a	b	a	b
	2905145	1/2	21	1,646	0,650	41,80	16,50

TAPÓN MACHO ROSCADO		REFERENCIA	Diámetro nominal		pulg		mm	
			pulg	mm	a	b	a	b
		2905147	1/2	21	0,990	0,248	25,15	6,30

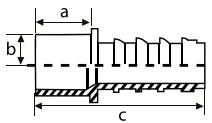
TEE SOLDADA x ROSCADA		REFERENCIA	Diámetro nominal		pulg		mm	
			pulg	mm	a	b	a	b
		2905152	1/2	21	1,265	0,485	32,12	12,33

INSERTOS PARA MANGUERAS		REFERENCIA	Diámetro nominal		pulg			mm		
			Pulg. x mm	a	b	c	a	b	c	
		2901256	1/2 x 20 mm	0,752	0,420	2,736	19,10	10,67	69,50	
		2901257	3/4 x 25 mm	0,874	0,525	2,858	22,20	13,34	72,60	
		2901255	1 x 32 mm	1,000	0,657	2,972	25,40	16,70	75,50	

ADAPTADOR HEMBRA CON INSERTO METÁLICO		REFERENCIA	Diámetro nominal		Longitud L	
			pulg	mm	pulg	mm
		2909573	1/2	21	1,575	40,00

ACCESORIOS DE PVC PRESIÓN

Ideal para duchas, llaves de jardín y accesorios especiales
 Alta resistencia a roturas
 Para transición de tuberías flexibles a rígidas
 No se corroe ni se desgasta
 Rosca hembra de bronce DZR
 Máxima presión de trabajo 150 PSI a 23°C.
 Cumple la norma NTC 1339 (ASTM D2466)

Accesorio para ser usado en instalaciones provisionales o cuando la instalación debe ser removida.
 Apta para ser usada en agua fría
 Conexión de forma rápida y sencilla, sin herramientas.
 Los tubos a empalmar deben ser rígidos de 1/2"
 Cuerpo en PVC
 Entre los 28 PSI y los 142 PSI, es necesario asegurar los tubos a una distancia de 20 cm del centro del cuerpo de la unión de reparación dresser para que no se muevan o se desplacen
 Presión máxima de trabajo 150 PSI a 23°C.

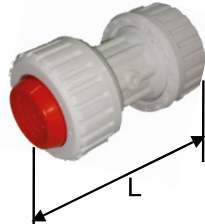
UNION DE REPARACION DRESSER Agua Fría	REFERENCIA	Diámetro nominal		Longitud L	
		pulg	mm	pulg	mm
	2909578	1/2	21	3,346	85,00

ACCESORIOS DE PVC PRESIÓN

Evita el retorno de agua
 No produce pérdidas de carga o presión en la tubería
 Para uso en tanques aéreos y otras aplicaciones
 Cuenta con accesorios en PVC
 Anillo en Nitrilo
 Sin desgaste ni corrosión
 Óptimas características de flujo
 Rosca hembra de bronce DZR y rosca macho en PVC.
 Máxima presión de trabajo 150 PSI a 23°C.
 Cumple la norma (ASTM D2467)

CHECK - ANTIRETORNO - Agua Fría	REFERENCIA	Diámetro nominal		Longitud L	
		pulg	mm	pulg	mm
	2909574	1/2	21	2,244	57,00

TUBO DE CPVC PARA AGUA CALIENTE

DURATEMP PLUS+

+ Más presión a más temperatura 125 PSI - 82 °C **CELTA**

Especificada para distribuir agua caliente
 Tramos de 3 m de longitud.

COLOR CREMA								
TUBO	Presión de trabajo a 82°C	REFERENCIA	Diámetro nominal		Diámetro exterior		Espesor de pared	
			pulg	mm	pulg	mm	pulg	mm
RDE 11	125 psi 0,86 MPa	2910793	1/2	15	0,625	15,88	0,068	1,73
RDE 11	125 psi 0,86 MPa	2910794	3/4	20	0,875	22,20	0,080	2,03
RDE 11	125 psi 0,86 MPa	2910795	1	25	1,126	28,60	0,102	2,59



Tubos y accesorios para agua caliente. Este producto cumple con la norma ICONTEC NTC 1062/ASTM D 2846 y cuenta con la garantía del sello de calidad ICONTEC NTC 1062 y del Reglamento Técnico Resolución 0501.



Certificado No.CSC-CER477671



CELTA S.A.S.
 Sistemas de distribución de agua caliente y fría con tubería plástica de Poli (Cloruro de Vinilo)
 Colorado (CPVC)



NTC 1062 (2014)



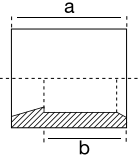

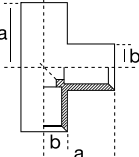

Certificado No.CSR-CER66062

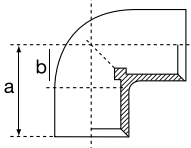

CELTA S.A.S.
 TUBOS A PRESIÓN, TUBOS SANITARIOS-AGUAS LUVIAS Y VENTILACIÓN, ACCESORIOS PRESIÓN, ACCESORIOS SANITARIO Y VENTILACIÓN, UNIONES MECANICAS REBER, TUBOS Y ACCESORIOS PARA CALANTALLADO SUBSOFIT, SISTEMA DE DISTRIBUCION DE AGUA CALIENTE Y FRÍA CON TUBERÍA PLÁSTICA DE POLI (CLORURO DE VINILO) COLORADO (CPVC), TUBOS DE PRESIÓN DE PICO, TUBOS TIPO CTO DE POLIETILENO (PE)
 Resolución 0501 de Agosto del 2017 del Ministerio de Vivienda, Ciudad y Territorio
 Reglamento Técnico de tuberías y accesorios
 SECTOR ICS 23.040.20 - 23.040.45

BUJE SOLDADO		REFERENCIA	Diámetro nominal		pulg		mm	
			pulg	mm	a	b	a	b
		2910350	3/4 x 1/2	20 x 15	0,750	0,500	19,05	12,70
		2910352	1 x 1/2	25 x 15	1,063	0,516	27,00	13,10
		2910354	1 x 3/4	25 x 20	1,063	0,689	27,00	17,50

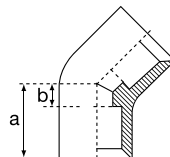
TEE		REFERENCIA	Diámetro nominal		pulg		mm	
			pulg	mm	a	b	a	b
		2910396	1/2	15	0,937	0,437	23,81	11,11
		2910397	3/4	20	1,312	0,562	33,34	14,29
		2910398	1	25	1,581	0,791	40,16	20,10

CODO 90°		REFERENCIA	Diámetro nominal		pulg		mm	
			pulg	mm	a	b	a	b
		2910372	1/2	15	0,937	0,437	23,81	11,11
		2910373	3/4	20	1,312	0,562	33,34	14,29
		2910374	1	25	1,583	0,689	40,20	17,50

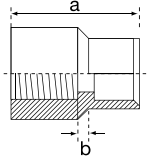
CODO 45°		REFERENCIA	Diámetro nominal		pulg		mm	
			pulg	mm	a	b	a	b
		2910360	1/2	15	0,750	0,250	19,05	6,35
		2910361	3/4	20	1,062	0,312	26,99	7,94
		2910363	1	25	1,220	0,315	31,00	8,00

TRANSICIÓN CPVC – METAL		REFERENCIA	Diámetro nominal		pulg		mm	
			pulg	mm	a	b	a	b
		2910328	1/2	15	1,338	0,196	34,00	5,00
		2910329	3/4	20	1,574	0,196	40,00	5,00

ACCESORIOS DE CPVC PARA AGUA CALIENTE

DURATEMP PLUS+
+ Presión a máxima temperatura 125 PSI - 82 C° **CELTA**

ACCESORIOS DE CPVC PARA AGUA CALIENTE

DURATEMP PLUS+

+ Presión a máxima temperatura 125 PSI - 82 C° **CELTA**

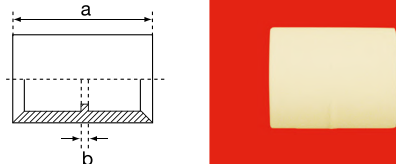
UNIÓN	REFERENCIA	Diámetro nominal		pulg		mm	
		pulg	mm	a	b	a	b
	2910408	1/2	15	1,125	0,125	28,58	3,18
	2910409	3/4	20	1,625	0,125	41,28	3,18
	2910410	1	25	2,000	0,102	50,80	2,60

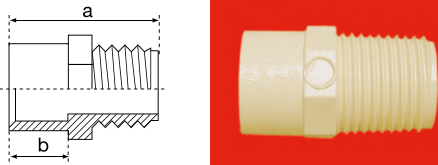
ADAPTADOR MACHO	REFERENCIA	Diámetro nominal		pulg		mm	
		pulg	mm	a	b	a	b
	2910331	1/2	15	1,512	0,500	38,41	12,70
	2910332	3/4	20	1,762	0,750	44,75	19,05
	2910333	1	25	1,994	0,941	50,66	23,90

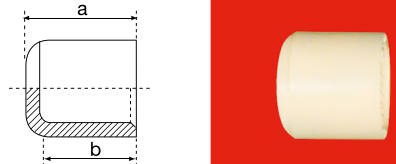
TAPÓN SOLDADO	REFERENCIA	Diámetro nominal		pulg		mm	
		pulg	mm	a	b	a	b
	2910385	1/2	15	0,620	0,500	15,75	12,70
	2910386	3/4	20	0,871	0,750	22,12	19,05
	2910387	1	25	1,173	0,965	29,80	24,50

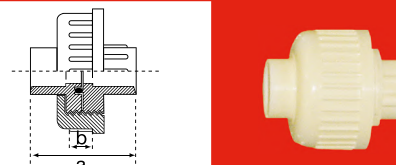
UNIÓN UNIVERSAL	REFERENCIA	Diámetro nominal		pulg		mm	
		pulg	mm	a	b	a	b
	2910421	1/2	15	2,342	1,102	59,50	28,00
	2910422	3/4	20	2,165	0,984	55,00	25,00

VÁLVULA DE BOLA CPVC PARA SOLDAR	REFERENCIA	Diámetro nominal		Longitud L		Longitud Campana	
		pulg	mm	pulg	mm	pulg	mm
	2909579	1/2	15	2,559	65,00	0,512	13,00
	2909580	3/4	20	3,346	85,00	0,709	18,00

TUBO DE PVC VENTILACIÓN

Especificada para ventilación - Tramos de 6 m de longitud.



Certificado No. CSC-0002-2
 CELTA S.A.S.
 Tubos de polí (cloruro de vinilo) (PVC) rígido para
 uso sanitario, aguas lluvias y ventilación
 NTC 1087 (2016)

REFERENCIA	COLOR NARANJA					
	Diámetro nominal		Diámetro exterior		Espesor de pared	
	pulg	mm	pulg	mm	pulg	mm
2900339	1-1/2	48	1,900	48,26	0,060	1,52
2900342	2	60	2,375	60,32	0,070	1,78
2900345	3	82	3,250	82,56	0,070	1,78
2900348	4	114	4,500	114,30	0,083	2,10

Este producto cuenta con la garantía del Sello de Calidad ICONTEC NTC 1087

TUBO DE PVC SANITARIA Y AGUAS LLUVIAS

Este producto cuenta con la garantía del Sello de Calidad ICONTEC NTC 1087 y del Reglamento Técnico Resolución 0501

Especificada para conducción de aguas domésticas servidas y aguas lluvias. Tramos de 6 m de longitud.

Rotulación de los tubos (Ejemplo):



Certificado No. CSC-0002-2
 CELTA S.A.S.
 Tubos de polí (cloruro de vinilo) (PVC) rígido para
 uso sanitario, aguas lluvias y ventilación
 NTC 1087 (2016)



Certificado No. CSR-CER68062
 CELTA S.A.S.
 TUBOS A PRESIÓN, TUBOS SANITARIOS-AGUAS LLUVIAS Y VENTILACIÓN, ACCESORIOS
 PRESIÓN, ACCESORIOS SANITARIO Y VENTILACIÓN, UNIONES MECANICAS RIEBER, TUBOS Y
 ACCESORIOS PARA ALCANTARILLADO DURAFORT, SISTEMA DE DISTRIBUCIÓN DE AGUA
 CALIENTE Y FRÍO CON TUBERÍA PLÁSTICA DE POLI (CLORURO DE VINILO CLORADO) (PVC),
 TUBOS DE PRESIÓN DE PVC-O, TUBOS TIPO CTS DE POLIETILENO (PE)
 Resolución 0501 de Agosto del 2017 del Ministerio de Vivienda, Ciudad y Territorio
 Reglamento técnico de tuberías y accesorios
 SECTOR ICS 23.040.20 - 23.040.45

REFERENCIA	COLOR AMARILLO					
	Diámetro nominal		Diámetro exterior		Espesor de pared	
	pulg	mm	pulg	mm	pulg	mm
2900320	1-1/2	48	1,900	48,26	0,110	2,79
2900324	2	60	2,375	60,32	0,115	2,92
2900327	3	82	3,250	82,56	0,125	3,18
2900332	4	114	4,500	114,30	0,130	3,30
2900337	6	168	6,625	168,28	0,162	4,12
2909295	8	219	8,622	219,08	0,209	5,33
2909296	10	273	10,748	273,05	0,262	6,65

CELTA COLOMBIA ICONTEC © CALIDAD CERTIFICADA NTC
 No. 1087 © Resolución 0501 PVC SANITARIA Y AGUAS LLUVIAS 48
 mm 1-1/2" LOTE: 6-07-09-01 09:58 0037-1

ACCESORIOS DE PVC SANITARIOS

Este producto cuenta con la garantía del Sello de Calidad ICONTEC NTC 1341 y del Reglamento Técnico Resolución 0501



Certificado No. CSC-0002-5



CELTA S.A.S.
Accesorios de polí (cloruro de vinilo) (PVC) rígido para tubería sanitaria - aguas lluvias y ventilación
NTC 1341 (2006)





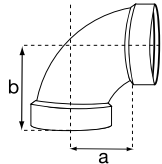

Certificado No. CSR-CER660662

CELTA S.A.S.
TUBOS A PRESIÓN; TUBOS SANITARIOS; AGUAS LUVIAS Y VENTILACIÓN; ACCESORIOS PRESIÓN; ACCESORIOS SANITARIO Y VENTILACIÓN; UNIONES MECÁNICAS RIEBER; TUBOS Y ACCESORIOS PARA ALGANTARRILLO DURAFORT; SISTEMA DE DISTRIBUCIÓN DE AGUA CALIENTE Y FRÍA CON TUBERÍA PLÁSTICA DE POLI (CLORURO DE VINILO) CLORADO (CPVC); TUBOS DE PRESIÓN DE PULCO; TUBOS TIPO CTIS DE POLIETILENO (PE)
Resolución 0501 de Agosto del 2017 del Ministerio de Vivienda, Ciudad y Territorio
Reglamento Técnico de tuberías y accesorios
SECTOR ICS 23.040.20 - 23.040.40

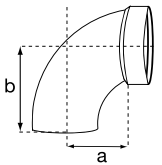

COLOR AMARILLO

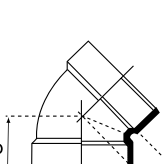

CODO DE 90° CAMPANA x CAMPANA		REFERENCIA	Diámetro nominal		pulg		mm	
			pulg	mm	a	b	a	b
 	2906052	1-1/2	48	1,732	2,440	44,00	62,00	
	2905269	2	60	2,427	3,199	61,66	81,26	
	2905271	3	82	3,145	4,688	79,90	119,10	
	2901220	4	114	3,986	5,751	101,25	146,10	
	2901225	6*	168	6,860	9,925	174,25	252,10	
	2909777	8	219	5,709	10,157	145,00	258,00	
	2903802	10	273	8,780	14,488	223,00	368,00	

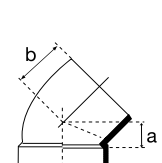

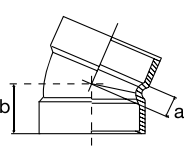
CODO DE 90° CAMPANA x ESPIGO		REFERENCIA	Diámetro nominal		pulg		mm	
			pulg	mm	a	b	a	b
 	2905192	1-1/2	48	1,714	2,478	43,56	62,96	
	2905270	2	60	2,426	3,228	61,62	82,00	
	2905272	3	82	3,195	4,300	81,14	109,24	
	2905325	4	114	4,001	5,724	101,64	145,40	
	2901227	6*	168	6,912	9,818	175,58	249,40	

CODO DE 45° CAMPANA x CAMPANA		REFERENCIA	Diámetro nominal		pulg		mm	
			pulg	mm	a	b	a	b
 	2901177	1-1/2	48	0,984	1,771	25,00	45,00	
	2906050	2	60	1,469	0,697	17,70	37,30	
	2905323	3	82	2,417	0,866	22,00	61,40	
	2901190	4	114	2,961	1,193	30,30	75,20	
	2901194	6	168	5,035	1,984	50,40	127,90	
	2909776	8	219					
	2903804	10	273			75,00	208,00	

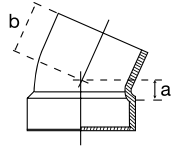
CODO DE 45° CAMPANA x ESPIGO		REFERENCIA	Diámetro nominal		pulg		mm	
			pulg	mm	a	b	a	b
 	2901178	1-1/2	48	0,984	1,771	25,00	45,00	
	2906051	2	60	1,575	0,802	20,38	40,00	
	2905267	3	82	2,508	0,933	23,70	63,70	
	2905324	4	114	3,063	1,287	32,68	77,80	
	2901196	6	168	5,000	1,943	49,36	127,00	
	2903805	8	219					
	2903806	10	273					

CODO 22,5° CAMPANA x CAMPANA		REFERENCIA	Diámetro nominal		pulg		mm	
			pulg	mm	a	b	a	b
		2901162	2	60	0,500	1,250	12,70	31,75
		2901164	3	82	0,563	2,063	14,30	52,40
		2901167	4	114	0,688	2,438	17,48	61,93

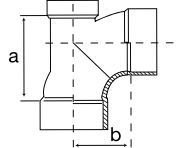

CODO 22,5° CAMPANA x ESPIGO		REFERENCIA	Diámetro nominal		pulg		mm	
			pulg	mm	a	b	a	b
		2901163	2	60	0,500	1,250	12,70	31,75
		2901165	3	82	0,563	2,063	14,30	52,40
		2901873	4	114	0,688	2,438	17,48	61,93



CODO REVENTILADO		REFERENCIA	Diámetro nominal		pulg		mm	
			pulg	mm	a	b	a	b
		2905326	3 x 2	82 x 60	4,438	3,000	112,73	76,20
		2901159	4 x 2	114 x 60	5,438	3,813	138,13	96,85

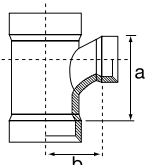

TEE		REFERENCIA	Diámetro nominal		pulg		mm	
			pulg	mm	a	b	a	b
		2906065	1-1/2	48	2,682	1,557	68,14	39,56
		2906066	2	60	3,099	1,752	78,72	44,50
		2905301	3	82	4,422	2,798	112,34	71,08
		2901568	4	114	5,977	3,829	151,82	97,26
		2909347	6	168	11,732	4,330	298,00	110,00
		2903799	8	219			270,00	150,00
		2903800	10	273			306,00	160,00

ACCESORIOS DE PVC SANITARIOS

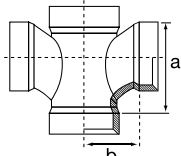

ACCESORIOS DE PVC SANITARIOS

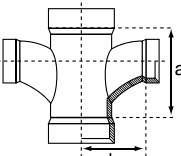

TEE REDUCIDA	REFERENCIA	Diámetro nominal		pulg		mm		
		pulg	mm	a	b	a	b	
				2905299	2 x 1-1/2	60 x 48	3,153	1,760
	2901546	3 x 2	82 x 60	4,375	2,253	111,13	57,23	
	2905335	4 x 2	114 x 60	3,370	3,591	85,60	91,22	
	2901551	4 x 3	114 x 82	5,813	3,000	147,65	76,20	
	2909351	6 x 4	168 x 114	11,732	4,724	298,20	120,10	

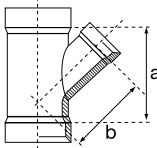

TEE DOBLE	REFERENCIA	Diámetro nominal		pulg		mm		
		pulg	mm	a	b	a	b	
				2901469	1-1/2	48	2,739	1,750
	2901472	2	60	3,177	2,598	80,70	66,00	
	2901474	3	82	4,454	3,000	113,13	76,20	
	2901477	4	114	6,141	4,011	156,00	101,90	

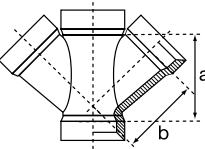

TEE DOBLE REDUCIDA	REFERENCIA	Diámetro nominal		pulg		mm		
		pulg	mm	a	b	a	b	
				2905211	2 x 1-1/2	60 x 48	3,141	1,778
	2901462	3 x 2	82 x 60	3,477	3,018	88,34	76,66	
	2905293	4 x 2	114 x 60	3,385	3,645	86,00	92,60	
	2901467	4 x 3	114 x 82	5,813	3,000	147,65	76,20	

YEE	REFERENCIA	Diámetro nominal		pulg		mm		
		pulg	mm	a	b	a	b	
				2906071	2	60	3,609	3,087
	2908172	3	82	4,823	4,114	122,50	104,50	
	2901756	4	114	6,756	5,787	171,60	147,00	
	2901759	6	168	11,140	8,818	283,00	224,00	
	2903794	8	219					
	2903798	10	273					

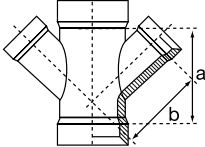
YEE REDUCIDA		REFERENCIA	Diámetro nominal		pulg		mm	
			pulg	mm	a	b	a	b
 	2901739	3 x 2	82 x 60	3,728	3,648	94,70	92,66	
	2901742	4 x 2	114 x 60	3,680	4,364	93,47	110,85	
	2901744	4 x 3	114 x 82	6,653	4,832	168,99	122,73	
	2901746	6 x 4	168 x 114	11,140	6,850	283,00	174,00	
	2903792	8 x 4	219 x 114					
	2903793	8 x 6	219 x 168					
	2903795	10 x 4	273 x 114	14,173	13,425	360,00	341,00	
	2903796	10 x 6	273 x 168	14,173	13,425	360,00	341,00	
	2903797	10 x 8	273 x 219	14,173	12,795	360,00	325,00	

YEE DOBLE		REFERENCIA	Diámetro nominal		pulg		mm	
			pulg	mm	a	b	a	b
 	2905310	2	60	3,525	3,078	89,56	78,20	
	2901732	3	82	4,905	4,237	124,60	107,62	
	2901735	4	114	6,770	5,793	171,98	147,14	

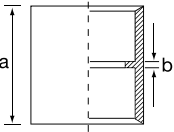

YEE DOBLE REDUCIDA		REFERENCIA	Diámetro nominal		pulg		mm	
			pulg	mm	a	b	a	b
 	2905365	3 x 2	82 x 60	3,745	3,661	95,12	93,00	
	2901725	4 x 2	114 x 60	3,769	4,582	95,74	116,40	
	2901727	4 x 3	114 x 82	5,001	5,157	127,04	131,00	



UNIÓN		REFERENCIA	Diámetro nominal		pulg		mm	
			pulg	mm	a	b	a	b
 	2905226	1-1/2	48	1,815	0,100	46,10	2,56	
	2906070	2	60	1,819	0,086	46,20	2,20	
	2905309	3	82	3,161	0,097	80,30	2,48	
	2905359	4	114	3,685	0,153	93,60	3,90	
	2901704	6	168	6,476	0,251	164,50	6,40	
	2909778	8	219			211,00	7,00	
	2903817	10	273			265,00	8,00	

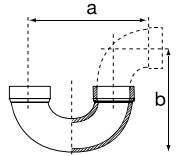

ACCESORIOS DE PVC SANITARIOS

ACCESORIOS DE PVC SANITARIOS

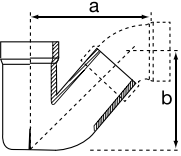
ADAPTADOR DE LIMPIEZA		REFERENCIA	Diámetro nominal		pulg		mm	
			pulg	mm	a	b	a	b
		2906040	2	60	0,751	1,545	19,10	39,24
		2906041	3	82	0,885	2,421	22,50	61,50
		2905233	4	114	1,015	2,811	25,80	71,40
		2905243	6	168	1,969	5,197	50,00	132,00
		2905389	8	219				
		2905390	10	273			130,00	256,00

SIFÓN 180° CAMPANA x CAMPANA		REFERENCIA	Diámetro nominal		pulg		mm	
			pulg	mm	a	b	a	b
		2905288	2	60	7,401	6,634	188,00	168,50

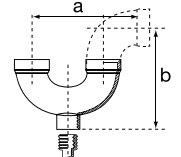
SIFÓN 135°		REFERENCIA	Diámetro nominal		pulg		mm	
			pulg	mm	a	b	a	b
		2905286	3	82	7,132	6,460	181,16	164,16
		2901284	4	114	9,811	8,980	249,22	228,10

SIFÓN 180° CON REGISTRO CAMPANA x CAMPANA		REFERENCIA	Diámetro nominal		pulg		mm	
			pulg	mm	a	b	a	b
		2905287	1-1/2	48	4,763	5,287	121,00	134,30
		2906055	2	60	7,401	7,480	188,00	190,00

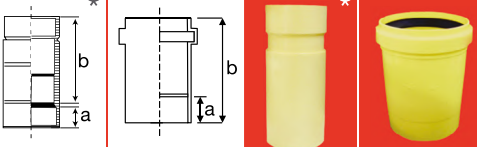
JUNTA DE EXPANSIÓN / UNIÓN REPARACIÓN*	REFERENCIA	Diámetro nominal		pulg		mm	
		pulg	mm	a	b	a	b
	2909174*	3	82	1,500	5,597	38,10	142,16
	2901688*	4	114	1,768	7,878	44,90	200,10
	2901259	3	82	1,515	6,765	38,50	171,84
	2901261	4	114	1,771	7,874	45,00	200,00

* Dos cuerpos

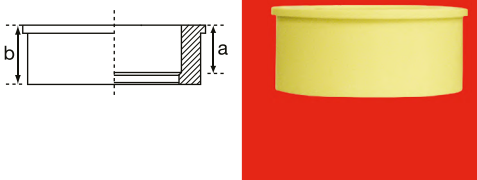
BUJE SOLDADO	REFERENCIA	Diámetro nominal		pulg		mm	
		pulg	mm	a	b	a	b
	2905187	2 x 1-1/2	60 x 48	0,740	0,976	18,80	24,80
	2905143	3 x 1-1/2	82 x 48	0,712	1,696	18,10	43,10
	2905255	3 x 2	82 x 60	0,773	1,397	19,64	43,12
	2905256	4 x 2	114 x 60	0,772	1,976	19,62	50,20
	2905257	4 x 3	114 x 82	1,537	1,973	39,06	50,12
	2905258	6 x 4	168 x 114	1,821	3,326	46,26	84,50
	2903811	8 x 4	219 x 114	1,654	4,724	42,00	120,00
	2909775	8 x 6	219 x 168	2,953	6,299	75,00	160,00
	2903813	10 x 6	273 x 168	3,071	6,102	78,00	155,00
	2903814	10 x 8	273 x 219	3,937	5,512	100,00	140,00

ACCESORIOS DE PVC SANITARIOS

TAPÓN DE PRUEBA SANITARIO	REFERENCIA	Diámetro nominal		pulg			mm		
		pulg	mm	a	b	c	a	b	c
	2901438	1-1/2	48	1,918	0,082	0,610	48,72	2,10	15,50
	2906061	2	60	2,375	0,084	0,620	60,32	2,15	15,80
	2905210	3	82	3,271	0,084	0,620	83,10	2,15	15,76
	2905151	4	114	4,523	0,086	0,620	114,90	2,20	15,86
	2905559	6	168						
	2903809	8	219						
	2903810	10	273					10,00	130,00

NOTA: Únicamente para pruebas de estanqueidad hasta 5 pisos.

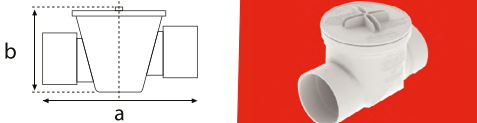
VÁLVULA SANITARIA ANTIRRETORNO	REFERENCIA	Diámetro nominal		cm	
		pulg	mm	a	b
	2903173	4	114	27	21
	2909582	6	168		

TUBERIAS CONDUIT TL

TUBERIAS CONDUIT

Especificada para alojar y proteger cables eléctricos y telefónicos aislados, en las instalaciones eléctricas que se efectúan de acuerdo al Código Colombiano de Instalaciones Eléctricas, norma técnica colombiana NTC 2050.

Las tuberías Conduit CELTA cumplen con la resolución 90708 de Agosto 30 de 2013 RETIE.

Este producto cuenta con la garantía del Sello de Calidad ICONTEC NTC 979 ICONTEC - RETIE Cumple con la norma ANSI/UL 651.



Certificado No.CSC-0002-3
CELTA S.A.S.

Plásticos, Tubos y curvas de pól (donoro de vinilo) rígido (PVC rígido) para alojar y proteger conductores eléctricos y cableado telefónico
NTC 979 (2006)



Certificado No.CSR-CER605026
CELTA S.A.S.

TUBERÍA Y ACCESORIOS DE PVC PARA CONDUCTORES ELÉCTRICOS Y TELEFÓNICOS
Resolución No.90708 de 2013 del Ministerio de Minas y Energía,
Reglamento Técnico de Instalaciones Eléctricas RETIE 2013
Cap. 3, Art. 20,6 y 20,6.1.1

TRAMOS DE 3 m DE LONGITUD CON CAMPANA



COLOR VERDE

REFERENCIA	Diámetro nominal		Diámetro exterior		Espesor de pared	
	pulg	mm	pulg	mm	pulg	mm
2900134	1/2	21	0,840	21,34	0,060	1,52
2900139	3/4	26	1,050	26,67	0,060	1,52
2900126	1	33	1,315	33,40	0,060	1,52
2900131	1-1/4	42	1,660	42,16	0,070	1,78
2900129	1-1/2	48	1,900	48,26	0,080	2,03
2900136	2	60	2,375	60,32	0,100	2,54

TUBERIAS DURACONDUIT SCH 40

TRAMOS DE 3 m DE LONGITUD CON CAMPANA



COLOR GRIS

REFERENCIA	Diámetro nominal		Diámetro exterior		Espesor de pared	
	pulg	mm	pulg	mm	pulg	mm
2907724	1/2	21	0,840	21,34	0,109	2,77
2907726	3/4	26	1,050	26,67	0,113	2,87
2907721	1	33	1,315	33,40	0,133	3,38
2907723	1-1/4	42	1,660	42,16	0,140	3,56
2907722	1-1/2	48	1,900	48,26	0,145	3,68
2907725	2	60	2,375	60,32	0,154	3,91

Este producto cuenta con la garantía del sello de Calidad ICONTEC NTC 979 ICONTEC - RETIE

Las tuberías DURACONDUIT SCH 40 están especificadas para utilizarse en aplicaciones superficiales dentro de edificaciones como cielos falsos, muros de placa plana de yeso o fibrocemento, buitrones cerrados, o expuestos a la luz solar y ambiente. Pueden ser enterrados o embebidos en concreto. Conserva sus propiedades alojando conductores a temperaturas inferiores a 90°C.

UNIÓN SCH 40

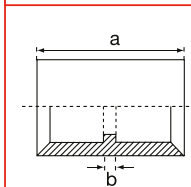

REFERENCIA	Diámetro nominal		pulg		mm	
	pulg	mm	a	b	a	b
2910771	1/2	21	1,622	0,117	41,20	2,96
2910772	3/4	26	1,563	0,079	39,70	2,00
2910773	1	33	2,039	0,080	51,80	2,04
2910774	1-1/4	42	2,374	0,111	60,30	2,82
2910775	1-1/2	48	2,646	0,135	67,22	3,42
2910776	2	60	3,161	0,146	80,30	3,70

ADAPTADOR TERMINAL SCH 40

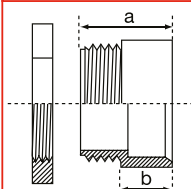

REFERENCIA	Diámetro nominal		pulg		mm	
	pulg	mm	a	b	a	b
2910765	1/2	21	1,272	0,795	32,30	20,20
2910766	3/4	26	1,386	0,836	35,20	21,24
2910767	1	33	1,657	1,012	42,10	25,70
2910768	1-1/4	42	1,661	1,014	42,18	25,76
2910769	1-1/2	48	1,791	1,228	45,50	31,20
2910770	2	60	1,933	1,290	49,10	32,76

CURVA DE 90°	REFERENCIA		Diámetro nominal		pulg			mm		
	TL	SCH 40	pulg	mm	a	b	c	a	b	c
	2902708	2907749	1/2	21	3,937	1,496	1,496	100,00	38,00	38,00
	2905194	2907751	3/4	26	4,488	1,496	1,496	114,00	38,00	38,00
	2905279	2907746	1	33	5,748	1,889	1,889	146,00	48,00	48,00
	2902705	2907748	1-1/4	42	7,244	1,968	1,968	184,00	50,00	50,00
	2905329	2907747	1-1/2	48	8,267	1,968	1,968	210,00	50,00	50,00
	2905330	2907750	2	60	11,811	8,464	8,070	300,00	215,00	205,00

CAJA RECTANGULAR	REFERENCIA	Dimensiones mm		
		a	b	c
	2905236	103,00	60,00	45,00

CAJA OCTAGONAL	REFERENCIA	Dimensiones mm		
		a	b	c
	2906047	100,00	100,00	47,00

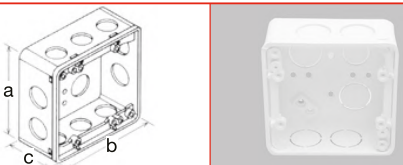
CAJA DOBLE	REFERENCIA	Dimensiones mm		
		a	b	c
	2905350	107,00	107,00	48,00

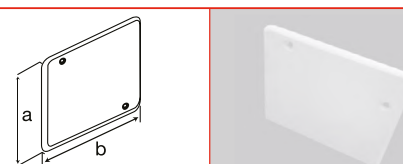
TAPA CAJA DOBLE	REFERENCIA	Dimensiones mm	
		a	b
	2905146	107,00	107,00

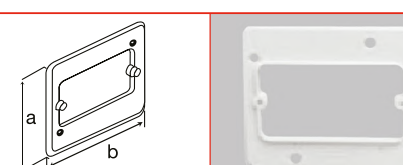
SUPLEMENTO CAJA DOBLE	REFERENCIA	Dimensiones mm	
		a	b
	2906056	107,00	107,00

CURVA CONDUIT TL Y SCH 40

ACCESORIOS DE PVC ELÉCTRICO CONDUIT

CAJAS ELÉCTRICAS EN PVC PARA CONEXIÓN CON TUBO CONDUIT DE 1/2" o 3/4"

Cumplen con el Reglamento Técnico Eléctrico RETIE. Se clasifican como cajas aislantes IP2X de acuerdo a la norma EN 60670-1.

Uso e Instalación:

Para efectuar conexiones entre tubos y elementos de la red eléctrica, permite conexión de tuberías lisas y corrugadas, se pueden instalar:

- Empotradas o embebidas en materiales no combustibles como: Paredes, techos, cielos rasos, muros de placa plana, pisos huecos y no huecos

- Sobrepuesta en paredes, techos, pisos y mobiliario combustible y no combustible. Deben ser sujetadas con tornillos

- Embebidas en Hormigón durante el encofrado



Certificado No. CSR-CER605150
 CELTA S.A.S.
 CAJAS ELÉCTRICAS EN PVC
 Resolución No. 90708 de 2013 del Ministerio de Minas y Energía.
 Reglamento Técnico de Instalaciones Eléctricas RETIE 2013
 Cap. 3, Art. 20.5.1

ACCESORIOS DE PVC ELÉCTRICO CONDUIT

TUBERIA CONDUIT FLEXIBLE

Específicamente para instalaciones eléctricas y telefónicas en paredes y cielos rasos. De acuerdo a la norma EN 61386-1 por sus propiedades se clasifican como muy ligeras, su instalación y aplicación debe ser para temperaturas inferiores a 90°C. No se recomienda para instalaciones embebidas en concreto.

VENTAJAS FLEXIBLE

Su diseño corrugado liviano permite hacer curvas sin necesidad de calentar o usar accesorios. Se acopla a tomas o cajas eléctricas ubicadas en cualquier punto de la pared, como también puede acoplarse directamente a la campana del tubo Conduit CELTA tipo liso.

ECONOMÍA

Al utilizar menos accesorios y soldadura de PVC, reduce costos de instalación y mano de obra. Su disposición en rollos de 50 m, disminuye los desperdicios en su instalación.

RESISTENCIA

Conduit Flexible CELTA es fabricado con formulación que contiene agentes modificadores que le dan mayor resistencia al impacto y a la compresión.

Se fabrica bajo la norma interna CELTA No.93 que tiene como antecedente la norma DIN 49018-1 y la Norma Técnica Colombiana NTC 979. Cumple con los requisitos de la norma internacional EN 61386-1.



Certificado No. CSR-CER605026
CELTA S.A.S.
TUBERÍA Y ACCESORIOS DE PVC PARA CONDUCTORES ELÉCTRICOS Y TELEFÓNICOS
Resolución No.90708 de 2013 del Ministerio de Minas y Energía.
Reglamento Técnico de Instalaciones Eléctricas RETIE 2013
Cap. 3, Art. 20.6 y 20.6.1.1

Cuentan con la Certificación RETIE- ICONTEC. EN 61386-1

ADAPTADOR CONDUIT CAJA	REFERENCIA	Diámetro nominal		pulg		mm	
		pulg	mm	a	b	a	b
	2905126	1/2	21	0,875	0,800	22,22	20,32
	2905127	3/4	26	0,914	0,837	23,21	21,26
	2905125	1	33	1,155	1,063	29,33	27,00

TOMA O ADAPTADOR TERMINAL	REFERENCIA	Diámetro nominal		pulg		mm	
		pulg	mm	a	b	a	b
	2905253	1/2	21	1,359	0,802	34,54	20,38
	2905180	3/4	26	1,398	0,844	35,52	21,44
	2905178	1	33	1,677	1,023	42,60	26,00
	2906044	1-1/4	42	1,641	0,938	41,68	23,83
	2905179	1-1/2	48	1,802	1,094	45,77	27,79
	2906045	2	60	1,873	1,155	47,58	29,36
	2900833	3*	88	3,750	2,000	95,25	50,80

*No incluye tuerca

UNIÓN	REFERENCIA	Diámetro nominal		pulg		mm	
		pulg	mm	a	b	a	b
	2905213	1/2	21	1,625	0,125	41,28	3,17
	2905214	3/4	26	1,875	0,125	47,63	3,17
	2905212	1	33	2,125	0,125	53,98	3,17

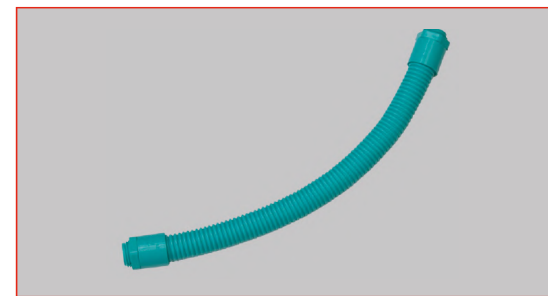

REFERENCIA	Diámetro nominal		Diámetro exterior promedio		Diámetro interior promedio	
	pulg	mm	pulg	mm	pulg	mm
	2900122	1/2	21	0,836	21,240	0,68
2900123	3/4	26	1,050	26,670	0,81	20,47
2900181	1	33	1,315	33,400	1,04	26,40

COLOR VERDE

Este producto cuenta con la garantía del sello de calidad ICONTEC - RETIE

SISTEMAS DE CANALES Y BAJANTES CELTA

VENTAJAS

1. Resistentes a la Corrosión

Las Canales y Bajantes CELTA, son completamente inoxidables y resisten la exposición de los rayos solares.

2. Durables

Tanto las Canales como las Bajantes CELTA, resisten golpes que romperían o doblarían las canales y bajantes de materiales convencionales. Resisten el apoyo de una escalera sin peligro de deformación permanente.

3. Livianas y Económicas

Un tramo de Canal CELTA de tres metros pesa 3,3 kilogramos.

4. No Gotean

El diseño exclusivo del sello impide fugas en el sistema. Además las uniones permite la expansión y contracción normal de cada tramo de canal y evitan que éste se deforme.

5. Uniones Rápidas

Las uniones ajustan perfectamente con sólo la presión de la mano.

No requiere soldaduras ni selladores.

6. Diseños Especiales de Perfil

Las crestas triangulares internas, impiden que hojas y mugre se adhieran a la canal, evitando así que se atasquen.

La Canal CELTA, por su diseño especial, permite la conducción de un mayor volumen de agua ofrece una novedosa alternativa con su perfil "Pecho de Paloma", para decorar las fachadas de hoy.

7. Fáciles de Instalar

Es un sistema completo que consta de pocas partes, especialmente para hacerlo rápidamente en forma segura y sencilla.

8. Fáciles de Limpiar

Destapando el extremo de la canal se puede barrer fácilmente.

9. Aplicaciones

La Canal CELTA C-90 puede utilizarse en construcciones residenciales, comerciales e industriales.

La canal CELTA C-30 puede utilizarse en construcciones de viviendas.

ESQUEMA CANAL CELTA C-90

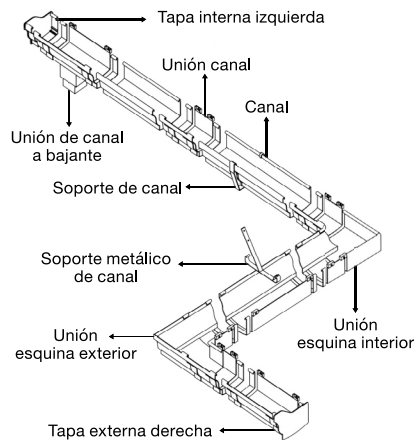

ESQUEMA CANAL CELTA C-30

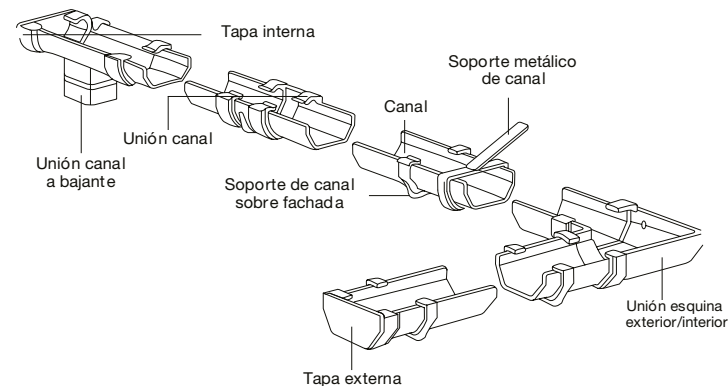

CANAL CELTA C-90

La Canal CELTA C-90 está diseñada para acoplarse con las Bajantes CELTA. Tramos de 3 m.
Capacidad de la canal CELTA C-90 por bajante, 90 m² área de cubierta.

	REFERENCIA	Peso
		Kg
	2900116	3,300

ACCESORIOS CANAL C-90

TAPA EXTERIOR DERECHA E IZQUIERDA

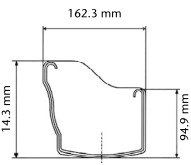
	REFERENCIA	Peso
		Kg
	2901880	0,144
	2901881	0,140

TAPA INTERIOR DERECHA E IZQUIERDA

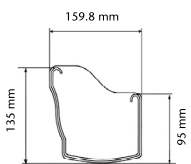
	REFERENCIA	Peso
		Kg
	2901882	0,144
	2901883	0,140

UNIÓN CANAL

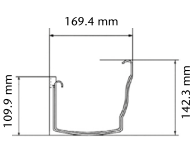
	REFERENCIA	Peso
		Kg
	2901893	0,245

UNIÓN ESQUINA INTERIOR

	REFERENCIA	Peso
		Kg
	2901895	0,890

UNIÓN ESQUINA EXTERIOR

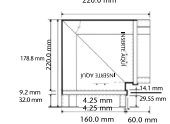
	REFERENCIA	Peso
		Kg
	2901894	0,090

UNIÓN DE CANAL A BAJANTE

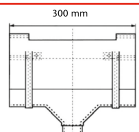
	REFERENCIA	Peso
		Kg
	2901892	0,490

SOPORTE DE CANAL

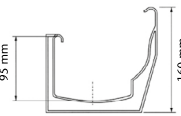
	REFERENCIA	Peso
		Kg
	2901877	0,090

HIDROSELLO ACCESORIO CANAL C-90

	REFERENCIA
	2000270

SOPORTE METÁLICO

	REFERENCIA	Peso
		Kg
	2901876	0,130

TAPA EXTERIOR		
REFERENCIA	Peso	
	Kg	
2901884	0,052	



TAPA INTERIOR		
REFERENCIA	Peso	
	Kg	
2901885	0,034	

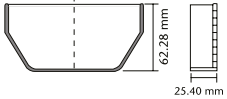

UNIÓN CANAL		
REFERENCIA	Peso	
	Kg	
2901896	0,077	

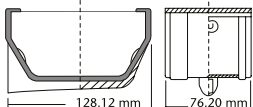

UNIÓN ESQUINA EXTERIOR O INTERIOR		
REFERENCIA	Peso	
	Kg	
2901585	0,171	

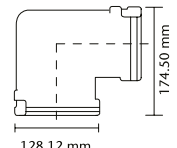

UNIÓN DE CANAL A BAJANTE		
REFERENCIA	Peso	
	Kg	
2901891	0,145	



SOPORTE DE CANAL		
REFERENCIA	Peso	
	Kg	
2901879	0,039	



SOPORTE METÁLICO		
REFERENCIA	Peso	
	Kg	
2901878	0,085	



HIDROSELLO ACCESORIO CANAL C-30		
REFERENCIA		
2000271		



CANAL CELTA C-30

La Canal CELTA C-30 está diseñada para acoplarse con las Bajantes CELTA. Tramos de 3 m.
Capacidad de la canal CELTA C-30 por bajante, 30 m² área de cubierta.

REFERENCIA	Peso	
	Kg	
2900488	2,160	



ACCESORIOS CANAL C-30

BAJANTE CELTA PARA CANALES C-90 Y C-30

ESQUEMA BAJANTE CELTA

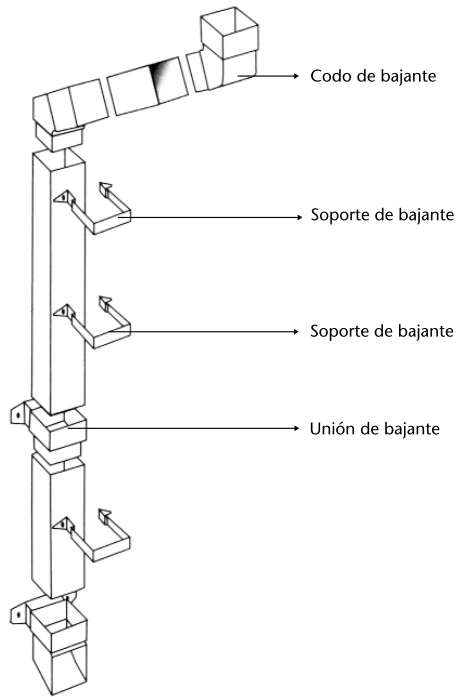

BAJANTE TRAMOS DE 3 METROS

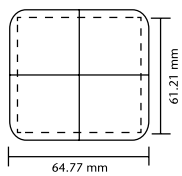

REFERENCIA	Peso Kg
2900104	1,890

ACCESORIOS BAJANTE

CODO BAJANTE 90°

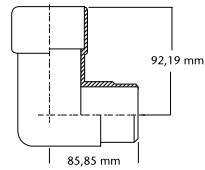

REFERENCIA	Peso Kg
2901870	0,161

CODO BAJANTE 45°

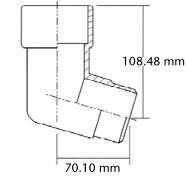

REFERENCIA	Peso Kg
2901869	0,127

SOPORTE DE BAJANTE

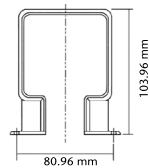

REFERENCIA	Peso Kg
2901875	0,028

UNIÓN DE BAJANTE

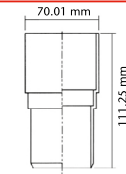

REFERENCIA	Peso Kg
2901890	0,090

ADAPTADOR BAJANTE ALCANTARILLADO 4" PVC SANITARIO-AGUAS LLUVIAS

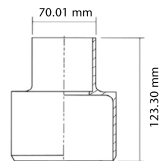

REFERENCIA	Peso Kg
2901856	0,166

ADAPTADOR BAJANTE AGUAS LLUVIAS 3" PVC SANITARIO-AGUAS LLUVIAS

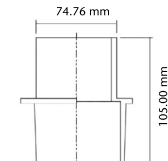

REFERENCIA	Peso Kg
2901855	0,121

SOLDADURA PVC	REFERENCIA	Contenido
	2902803	1/28 de galón
	2902811	1/64 de galón
	2902807	1/32 de galón
	2902804	1/16 de galón
	2902813	1/8 de galón
	2902809	1/4 de galón

SOLDADURA PVC Color Azul	REFERENCIA	Contenido
	2906210	1/128 de galón
	2906212	1/64 de galón
	2906211	1/32 de galón
	2905765	1/16 de galón
	2905767	1/8 de galón
	2905766	1/4 de galón

SOLDADURA CPVC (AGUA CALIENTE)	REFERENCIA	Contenido
	2902790	1/28 de galón
	2902798	1/64 de galón
	2902794	1/32 de galón
	2905762	1/16 de galón
	2905764	1/8 de galón
	2905763	1/4 de galón

RENDIMIENTO DE LA SOLDADURA LÍQUIDA PVC Y CPVC												
(Número aproximado de acoples simples por cada cuarto de galón)												
Diámetro en pulgadas	1/2	3/4	1	1-1/4	1-1/2	2	2-1/2	3	4	6	8	10
Tubo de presión	760	430	320	230	170	90	80	65	45	—	—	—
Tubo sanitario y ventilación	—	—	—	—	330	180	—	90	60	30	18	12
Tubo CPVC	1.300	750	420	—	—	—	—	—	—	—	—	—

SOLDADURA Y ACONDICIONADOR

NORMA TÉCNICA COLOMBIANA 576

La soldadura CELTA cumple con la norma técnica colombiana NTC 576 para PVC y NTC 1062 / NTC 4455 para CPVC, esta especificada para realizar uniones soldadas entre tubos y accesorios.

Cumple con la norma ASTM D 2564 para PVC y ASTM D 2846 para CPVC.



Certificado No. CSC-0002-6
 CELTA S.A.S.
 Cemento solvente para sistemas de tubos
 plásticos de Poli-Cloruro de Vinilo -PVC-
 NTC 576 (2008)

SOLDADURA Y ACONDICIONADOR

ACONDICIONADOR	REFERENCIA	Contenido
	2900004	1/128 de galón
	2902579	1/64 de galón
	2902577	1/32 de galón
	2902581	6 Onzas
	2902580	12 Onzas
	2902578	1/4 de galón

Para mayor información comuníquese con nuestra línea aliada: 01 8000 512 8112

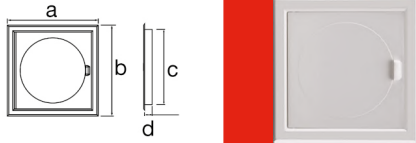
TAPA REGISTRO	REFERENCIA	TAPA REGISTRO	cm			
			a	b	c	d
	2905729	TAPA REGISTRO 15 x15	18	18	15	2
	2905730	TAPA REGISTRO 20 x 20	23	23	20	2

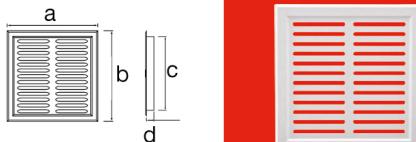
REJILLA VENTILACIÓN CORRIENTE	REFERENCIA	REJILLA DE VENTILACIÓN	cm			
			a	b	c	d
	2905724	REJILLA CORRIENTE 15 x 15	18	18	15	2
	2905725	REJILLA CORRIENTE 20 x 20	23	23	20	2

REJILLA VENTILACIÓN PERSIANA	REFERENCIA	REJILLA DE VENTILACIÓN	cm			
			a	b	c	d
	2905727	REJILLA PERSIANA 15 x 15	18	18	15	2
	2905728	REJILLA PERSIANA 20 x 20	23	23	20	2

PRODUCTOS COMPLEMENTARIOS

REJILLA VENTILACIÓN GAS	REFERENCIA	REJILLA DE VENTILACIÓN	cm			
			a	b	c	d
	2905726	REJILLA GAS 20 x 20	23	23	20	2
	2906604	REJILLA GAS 26 x 26	30	30	26	2

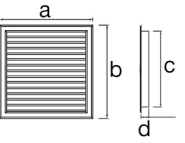
REJILLA VENTILACIÓN GAS	REFERENCIA	REJILLA DE VENTILACIÓN	cm			
			a	b	c	d
	2905723	REJILLA GAS EUROPEA 20 x 20	23	23	20	2

CAJA LLAVES LAVADORA	REFERENCIA	CAJA LLAVES LAVADORA	cm					
			a	b	c	d	e	f
	2905712	CAJA LLAVES LAVADORA	15,8	23,8	15	8	27,6	19,6

CAJA PARA REGISTRO GAS	REFERENCIA	CAJA PARA REGISTRO GAS	cm			
			a	b	c	d
	2906605	CAJA PARA REGISTRO GAS	16,5	16,5	13,0	2,0

REJILLAS DE PISO PARA DESAGÜES	REFERENCIA	REJILLAS DE PISO PARA DESAGÜES	pulg	
			a	b
	2905714	REJILLA PERIMETRAL SIFONADA 3 x 2	3	2

PRODUCTOS COMPLEMENTARIOS

PRODUCTOS COMPLEMENTARIOS



REJILLAS DE PISO PARA DESAGÜES	REFERENCIA	REJILLAS DE PISO PARA DESAGÜES	pulg	
			a	b
	2905713	REJILLA ANTICUCARACHA SIFONADA 3 x 2	3	2



REJILLAS DE PISO PARA DESAGÜES	REFERENCIA	REJILLAS DE PISO PARA DESAGÜES	pulg	
			a	b
	2905717	REJILLA CORRIENTETE 3 x 1,1/2	3	1/2
	2905718	REJILLA CORRIENTE 3 x 2	3	2
	2906603	REJILLA CORRIENTE 4 x 3	4	3
	2905719	REJILLA CORRIENTE 5 x 3	5	3

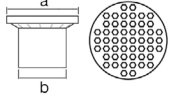

REJILLAS DE PISO PARA DESAGÜES	REFERENCIA	REJILLAS DE PISO PARA DESAGÜES	pulg	
			a	b
	2905720	REJILLA CORRIENTE CUADRADA 3 x 2	3	2

REJILLAS DE PISO PARA DESAGÜES	REFERENCIA	REJILLAS DE PISO PARA DESAGÜES	pulg	
			a	b
	2905721	REJILLA DIAGONAL 3 x 2	3	2

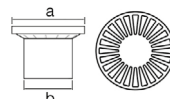
REJILLAS DE PISO PARA DESAGÜES	REFERENCIA	REJILLAS DE PISO PARA DESAGÜES	pulg	
			a	b
	2905715	REJILLA ANTICUCARACHA CUADRADA 3 x 2	3	2

REJILLAS DE PISO PARA DESAGÜES		REFERENCIA	REJILLAS DE PISO PARA DESAGÜES	pulg	
				a	b
		2905716	REJILLA ANTICUCARACHA CIRCULAR 3 x 2	3	2

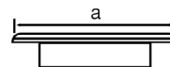
REJILLAS DE PISO PARA DESAGÜES		REFERENCIA	REJILLAS DE PISO PARA DESAGÜES	pulg	
				a	b
		2905722	REJILLA GALAXIA 3 x 2	3	2



VÁLVULAS PARA POZUELO		REFERENCIA	VÁLVULAS PARA POZUELO	pulg	
				a	
		2905732	SIN SOSCO 2-1/2	2-1/2	

VÁLVULAS PARA POZUELO		REFERENCIA	VÁLVULAS PARA POZUELO	pulg	
				a	b
		2905731	CON SOSCO 2-1/2 x 1-5/8	2-1/2	1-5/8

PRODUCTOS COMPLEMENTARIOS

PRODUCTOS COMPLEMENTARIOS

CANASTILLAS DESAGÜES PARA LAVAPLATOS		REFERENCIA	CANASTILLAS DESAGÜES PARA LAVAPLATOS	diámetro cuerpo pulg
		2905238	CANASTILLA PLASTICA BLANCA	4

CANASTILLAS DESAGÜES PARA LAVAPLATOS		REFERENCIA	CANASTILLAS DESAGÜES PARA LAVAPLATOS	diámetro cuerpo pulg
		2906072	CANASTILLA PLASTICA ARO ACERO FILTRO POLIPROPILENO	4

CANASTILLAS DESAGÜES PARA LAVAPLATOS		REFERENCIA	CANASTILLAS DESAGÜES PARA LAVAPLATOS	diámetro cuerpo pulg
		2905320	CANASTILLA PLASTICA ARO ACERO FILTRO ACERO	4

CANASTILLA DESAGÜE PARA LAVAMANOS		REFERENCIA	CANASTILLA DESAGÜE PARA LAVAMANOS	diámetro espigo cuerpo pulg
		2905331	DESAGÜE LAVAMANOS SENCILLO CON REBOSE	1-1/4

SIFONES		REFERENCIA	SIFONES	tubo extensión
				pulg
		2905285	SIFÓN EN P	1-1/2



SIFONES		REFERENCIA	SIFONES	tubo extensión
				pulg
		2905284	SIFÓN BOTELLA	1-1/4

ACOPLE LAVAMANO - LAVAPLATO		REFERENCIA	ACOPLES	longitud
				cm
		2903982	ACOPLE LAVAMANO LAVAPLATO ROSCAS TUERCAS 1/2 PULG	40
		2909570	ACOPLE LAVAMANO LAVAPLATO ROSCAS TUERCAS 1/2 PULG	60

ACOPLES SANITARIO		REFERENCIA	ACOPLES	longitud
				cm
		2905168	ACOPLE SANITARIO ROSCAS TUERCAS 1/2 X 7/8 Pulg	40
		2909571	ACOPLE SANITARIO ROSCAS TUERCAS 1/2 X 7/8 Pulg	60

PRODUCTOS COMPLEMENTARIOS

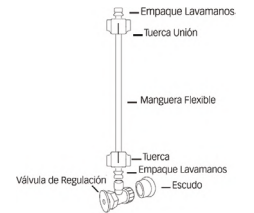
PRODUCTOS COMPLEMENTARIOS

ACOPLE LAVAMANO-LAVAPLATO CON VÁLVULA DE REGULACIÓN		REFERENCIA	ACOPLES	longitud cm
		2905166	ACOPLE LAVAMANO LAVA- PLATO ROSCAS TUERCAS 1/2 Pulg CON VÁLVULA DE REGULACIÓN	40

ACOPLE SANITARIO CON VÁLVULA DE REGULACIÓN		REFERENCIA	ACOPLES	longitud cm
		2905167	ACOPLE SANITARIO ROSCAS TUERCAS 1/2 X 7/8 Pulg CON VÁLVULA REGULACIÓN	40

VÁLVULA DE REGULACIÓN PARA ACOPLÉS		REFERENCIA	VÁLVULA DE REGULACIÓN	Dimensión Rosca pulg.
		2905232	VÁLVULA DE REGULACIÓN SENCILLA PARA ACOPLÉS	1/2
		2909572	VÁLVULA DE REGULACIÓN DE 2 SALIDAS PARA ACOPLES	1/2

LLAVE JARDÍN		REFERENCIA	Dimensión Rosca pulg
		2909575	1/2 - NPT

TUBOS Y ACCESORIOS CONSTRUCCIÓN MANUAL TÉCNICO



ÍNDICE

Propiedades del PVC y CPVC	3
Resistencia química de los tubos y accesorios	4
Control de calidad.....	5
Transporte y almacenamiento.....	6
Manejo del acondicionador y la soldadura PVC y CPVC.....	6
Instructivo para efectuar uniones soldadas.....	7
Instrucción para ensamble de accesorios roscados de PVC Y CPVC	8
Prueba hidráulica de la línea de tubos instalados.....	8
Tubos y accesorios presión agua potable.....	8
Soporte y anclajes	
Tubos y accesorios sanitarios y ventilación	9
Recomendaciones básicas para instalaciones hidráulicas sanitarias	
Instalaciones sanitarias	
Instalaciones de tubos suspendidos	
Ejemplos de instalaciones suspendidas	
Instalación de tubos en mampostería	
Instalación de tubos en concreto	
Instalación de tubos bajo tierra	
Datos técnicos para el diseño de instalaciones sanitarias	
Tubos y accesorios Conduit	12
Máximo número de conductores	
Distancia entre soportes	
Especificaciones eléctricas	
Resistencia del aislamiento	
Resistencia dieléctrica	
Continuidad a tierra	
Doblado de curvas Conduit PVC CELTA	
Tubos y accesorios CPVC Conducción agua caliente.....	15
Distancia entre soportes	
Instalación de tubos CPVC y calentadores de agua	
Cálculo y diseño de redes hidráulicas.....	16
Golpe de Ariete	
Efecto de la temperatura en la presión de trabajo.....	17
Dilatación del tubo de PVC	
Determinación de las pérdidas.....	18
Nomograma	
Pérdidas de presión	
Instalación de las canales y bajantes CELTA.....	21
Herramientas necesarias	
Verifique si el filo del muro está nivelado	
Instalación sobre muro	
Instalación colgante	
Instalación del bajante	
Manejo de residuos sólidos y líquidos.....	25

CARACTERÍSTICAS	MÉTODO DE ENSAYO NORMA ASTM	PVC		CPVC	
PROPIEDADES FÍSICAS					
Peso específico	D 792	1,41	1,41	1,55	1,55
Resistencia a la tensión a 23 °C	D 638	7.000 psi	492 kg/cm ²	7.000 psi	492 kg/cm ²
Módulo de elasticidad a 23 °C	D 638	400.000 psi	28.123 kg/cm ²	360.000 PSI	25.311 kg/cm ²
IZOD IMPAC	D 256	0,65 ft-lb/in	0,039 kg-m/cm ²	1,5 ft-lb/in	0,09 kg-m/cm ²
Resistencia a la flexión	D 790	14.500 psi	1.020 kg/cm ²	15.600 psi	1.097 kg/cm ²
Resistencia a la compresión	D 695	9.600 psi	675 kg/cm ²	10.800 psi	760 kg/cm ²
Dureza: Shore D	D 676	83		117	
PROPIEDADES TÉRMICAS					
Coefficiente de expansión	D 696	4,7x10 ⁻⁵ in/in/°F	8,5x10 ⁻⁵ cm/cm/°C	3,8x10 ⁻⁵ in/in/°F	6,8x10 ⁻⁵ cm/cm/°C
Conductividad	C 177	1,0 Btu/hr.ft ² °F in	12,4 Kcal/hr.m ² °C cm	0,95 Btu/hr.ft ² °F in	11,8 Kcal/hr.m ² °C cm
PROPIEDADES ELÉCTRICAS					
Resistencia dieléctrica	D 149	1.400 volt/mil		1.500 volt/mil	
Constante dieléctrica 60 CPS a 30 °C	D 150	3,60	3,60	3,10	3,10
Factor potencia 60 CPS a 30 °C	D 150	0,012	0,012	0,010	0,010
OTRAS PROPIEDADES					
Combustión		Auto-extinguible		Auto-extinguible	

PROPIEDADES DEL PVC Y CPVC

RESISTENCIA QUÍMICA DE LOS TUBOS Y ACCESORIOS DE PVC

QUÍMICOS	TEMPERATURA DEL FLUJO		QUÍMICOS	TEMPERATURA DEL FLUJO	
	23 °C	60 °C		23 °C	60 °C
Aceite de Algodón	R	R	Dibutil Sebacato	C	N
Aceite de Coco	R	R	Dibutil Talato	N	N
Aceite de Maíz	R	R	Diclorobenceno	N	N
Aceite de Máquinas	R	R	Dicloroetileno	N	N
Aceite de Silicona	R	N	Dietilamina	N	N
Aceite Mineral	R	R	Dióxido de Carbono	R	R
Aceites Vegetales	R	R	Esteres Etilicos	N	N
Acetileno	C	C	Éter	N	N
Acetona	N	N	Fenolbutilo	R	N
Ácido Acético 20%	R	R	Formaldehido	R	R
Ácido Acético 80%	R	C	Fosfato Disódico	R	R
Ácido Arsénico	R	R	Gasolina	C	C
Ácido Bórico	R	R	Gelatina	R	R
Ácido Cítrico	R	R	Glicerina	R	R
Ácido Clorhídrico (Líquido)	R	R	Icoles	R	R
Ácido Fórmico	R	N	Hexano	R	C
Ácidos Grasos	R	R	Hidróxido de Calcio	R	R
Ácido Láctico - 25%	R	R	Hipoclorito de Calcio	R	R
Ácido Nítrico - 70%	R	C	Jabones	R	R
Ácido Nítrico - 100%	N	N	Jugo de Frutas	R	R
Ácido Sulfúrico hasta 70%	R	R	Kerosene	R	R
Agua con Cloro	R	R	Leche	R	R
Agua Regia	C	N	Licores	R	R
Agua Salada	R	R	Metano	R	R
Alcohol Butyl (N-Butanol)	R	R	Monóxido de Carbono	R	R
Alcohol Butyl (2-Butanol)	R	N	Nafta	R	R
Alcohol Etilico	R	R	Naftaleno	N	N
Alcohol Isopropyl (2-Propanol)	R	R	Trobenceno	N	N
Alcohol Methyl	R	R	Óxido de Etileno	N	N
Alcohol Propyl (1-Propanol)	R	R	Oxígeno Gaseoso	R	R
Amoniaco Acuoso	R	R	Ozono Gaseoso	R	C
Amoniaco Gas	R	R	Peróxido de Hidrógeno - 90%	R	R
Amoniaco Líquido	N	N	Petróleo Crudo	R	R
Anilina	N	N	Potasa Cáustica	R	R
Benceno	N	N	Sales Amoniacas (Exceptuando Fluoradas)	R	R
Blanqueadores (Cloro Activo 12.5%)	R	R	Sales de Calcio	R	R
Borax	R	R	Sales de Cobre Acuoso	R	R
Caseína	R	R	Sales de Magnesio	R	R
Cerveza	R	R	Sales de Mercurio	R	R
Ciclo Hexanona	N	N	Sales de Plomo	R	R
Ciclo Hexanol	N	N	Sales Ferrosas	R	R
Ciclo Hexano	N	N	Sales Metálicas Acuosas	R	R
Cloro Benceno	N	N	Soda Cáustica	R	R
Cloro Líquido	N	N	Sulfato de Magnesio	R	R
Cloruro de Metileno	N	N	Tetracloruro de Carbono	R	N
Combustible de Jet (JP-4, JP-5)	R	R	Tetrahidrofurano	N	N
Cresol	N	N	Úrea	R	R
Detergentes	R	R			

R= Resistente - no afectado

C= Muy poco afectado

N= No recomendable

CONTROL DE CALIDAD

CELTA cuenta con un moderno laboratorio de control de calidad manejado por ingenieros y técnicos especializados. En él son sometidos a ensayos la materia prima, compuestos, los productos en procesos y los productos finales.

Los tubos accesorios y soldaduras CELTA, línea construcción son sometidos a las siguientes pruebas de laboratorio:

A su vez, el Instituto Colombiano de Normas Técnicas y Certificación ICONTEC, mantiene auditoría permanente sobre los productos CELTA que ellos certifican.

ATOXICIDAD

Las siguientes son las sustancias controladas a las tuberías y accesorios de PVC utilizadas en conducción de agua potable, de acuerdo a la resolución número 2115 del 22 de junio de 2007 del Ministro de la Protección Social, Ministerio de Ambiente, Vivienda y Desarrollo Territorial: Aluminio, Antimonio, Arsénico, Bario, Cadmio, Cobre, Plomo, Mercurio, Selenio, Níquel, Cromo Total, Boro, Cianuro Libre y Disociable, Trihalometanos Totales, Hidrocarburos Aromáticos Policíclicos.

DURABILIDAD

La vida útil de las tuberías y accesorios PVC está estimado en más de 50 años, bajo condiciones normales de transporte, almacenamiento, instalación y operación.

PRUEBAS DE LABORATORIO	TUBOS					ACCESORIOS			SOLDADURA
	Presión	Sanitaria	Ventilación	Conduit	CPVC	Presión	Sanitaria	CPVC	PVC y CPVC
Absorción de Agua	•	•	•						
Aplastamiento Bajo Carga				•					
Aplastamiento Transversal	•	•	•	•	•				
Atoxicidad	•				•				
Calidad de Extrusión	•	•	•	•	•				
Calidad de Moldeo						•	•	•	
Contenido de Sólido									•
Degradación de Material	•	•	•	•	•				
Desviación de Espesor de Pared	•	•	•	•	•				
Diámetro Exterior	•	•	•	•	•	•	•	•	
Diámetro Interior						•	•	•	
Disolución de la Resina									•
Espesor de Pared	•	•	•	•	•	•	•	•	
Longitud de Campana						•	•	•	
Medición de Roscas						•	•	•	
Ovalamiento	•	•	•	•	•	•	•	•	
Presión de Rotura	•	•				•			
Presión Sostenida	•				•			•	
Resistencia a la Presión Hidrostática									•
Resistencia al Corte									•
Resistencia al Impacto	•	•	•	•	•		•		
Resistencia Química	•	•					•		
Viscosidad									•

CELTA posee los siguientes 14 sellos de calidad, que son la máxima certificación que se otorga a un producto, ofreciendo a los consumidores una garantía permanente.

- NTC 382**
Tubos Presión.
- NTC 979**
Tubos para Conductores Eléctricos.
- NTC 1087**
Tubos Sanitarios - Aguas Lluvias y ventilación
- NTC 1339**
Accesorios Presión.
- NTC 1341**
Accesorios Sanitarios.
- NTC 576**
Soldadura PVC.
- NTC 1630**
Ductos Comunicación y Redes Eléctricas.
- NTC 2295**
Uniones Mecánicas.
- NTC 3363**
Tubos de PVC corrugados con interior liso para Ductos Eléctricos y Telefónicos.
- NTC 3722-3**
Tubos y Accesorios de Pared Estructural para Alcantarillado.
- NTC 5055**
Tubos y Accesorios de PVC Perforados para uso en Alcantarillado por Gravedad, controlados por el Diámetro Interno.
- NTC 5425**
Tubos de presión de Poli (cloruro de vinilo orientado) Orientado, PVCO
- NTC 1062**
Sistema de distribución de agua caliente y fría con tuberías plástica de Poli (Cloruro de vinilo) CPVC
- NTC 3694**
Tubos tipo CTS de Polietileno (PE)

TRANSPORTE Y ALMACENAMIENTO

TRANSPORTE

Durante el transporte los tubos deberán estar apoyados en toda su longitud sobre la mesa del vehículo y asegurarse de que éste tenga la superficie nivelada y libre de elementos que puedan afectar los tubos. Debe evitarse que los tubos sean golpeados o arrastrados.

ALMACENAMIENTO

Para su almacenamiento en la obra, los tubos deben soportarse horizontalmente en toda su longitud en una zona plana. El piso debe estar libre de puntillas u otros objetos que puedan dañar los tubos. La altura máxima en la que se debe almacenar los tubos es de 1,5 m. En caso de almacenamiento a la intemperie (mayor a 30 días), los tubos y accesorios deben protegerse de la luz solar con algún elemento protector como polietileno, polisombras, lonas, ramas, etc., asegurándose que nunca quede en contacto directo con la tubería y separándolo por lo menos 0,50 m de los tubos tanto arriba como a los lados, de modo que se prevenga una acumulación excesiva de calor. Se debe permitir la circulación de aire tanto por fuera como por dentro de los tubos.

La soldadura líquida no debe someterse a extremos de calor o frío y el sitio debe estar bien ventilado ya que la soldadura es un producto que contiene solventes inflamables.

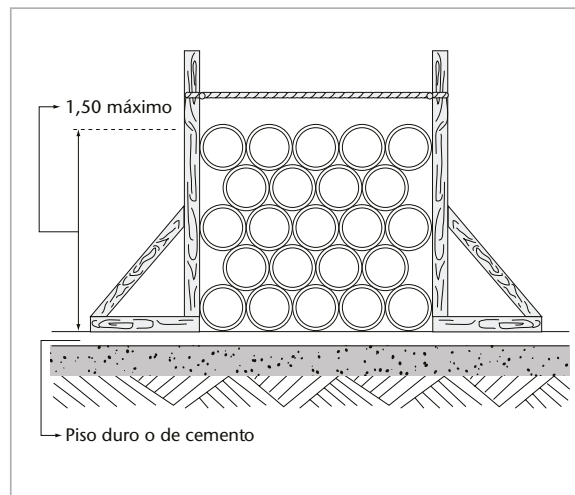
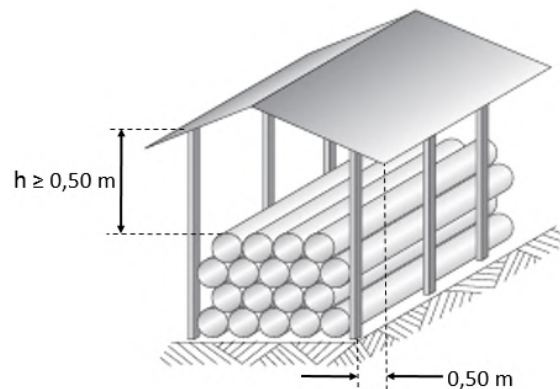
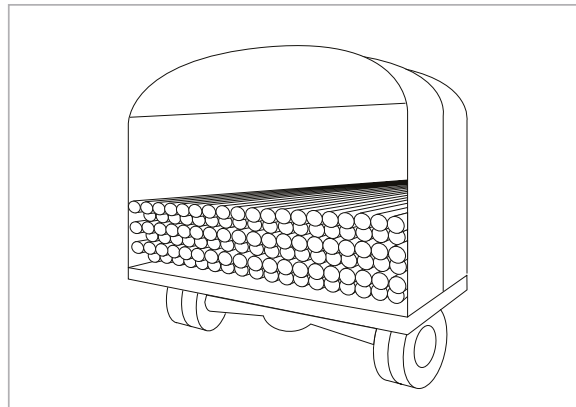

MANEJO DEL ACONDICIONADOR Y LA SOLDADURA

MANEJO DEL ACONDICIONADOR

- El acondicionador CELTA es necesario para eliminar la grasa y acondicionar las superficies.
- El acondicionador CELTA no debe reemplazarse por productos como thinner, gasolina o similares.
- Cuando los recipientes del acondicionador no estén en uso deben permanecer bien tapados.

MANEJO DE LA SOLDADURA

- La soldadura no debe presentar apariencia gelatinosa.
- No agregar thinner o similares para restaurar la viscosidad
- El área de trabajo debe ser bien ventilada para permitir la salida de vapores.
- Debe tenerse especial precaución en efectuar una apropiada rotación de existencias. (Los primeros tarros en llegar deben ser los primeros en salir).
- Mantenga bien tapado el tarro de la soldadura cuando no lo esté utilizando.
- Verifique en el envase la fecha límite aconsejable para su uso.

SEGURIDAD EN EL MANEJO

En el manejo de la soldadura y el acondicionador hay que tener en cuenta las siguientes precauciones:

- Evite el contacto con la piel y los ojos. No inhale.
- No almacene al sol.
- No lo use cerca del fuego.
- Manténgalo fuera del alcance de los niños.
- Se recomienda el uso de mascarilla en sitios poco ventilados.

Nota: La soldadura y el acondicionador son productos que contienen solventes inflamables, por lo tanto, se deben almacenar lejos de fuentes de calor.

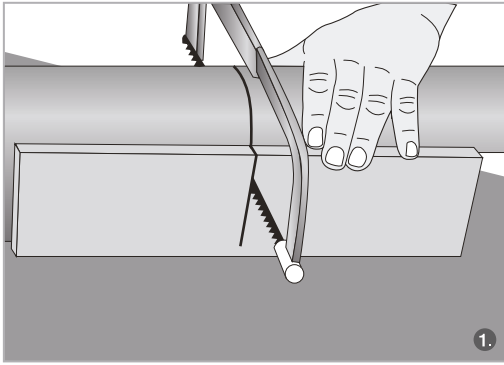

Corte el tubo con una segueta. Asegúrese que el corte esté en escuadra usando una caja guía.

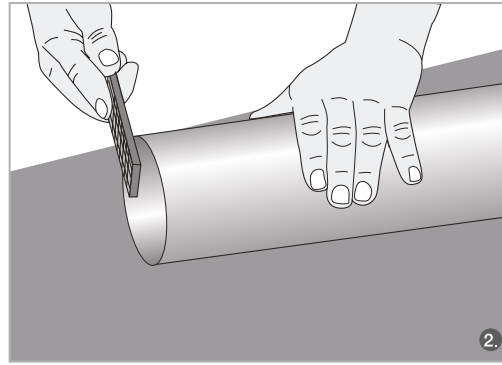

Quite las rebabas y las marcas de la segueta (use una lima o papel de lija).

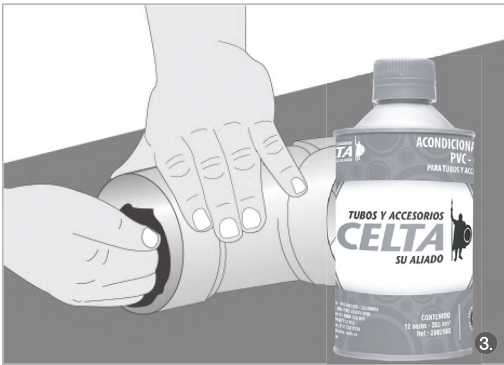

Limpie bien las superficies que se van a conectar, tanto el tubo como el accesorio, con un trapo limpio humedecido en acondicionador.



Aplique una capa fina de soldadura líquida en el interior de la campana del accesorio.



Aplique una capa más gruesa de soldadura al exterior del extremo del tubo, por lo menos en un largo igual al de la campana del accesorio.

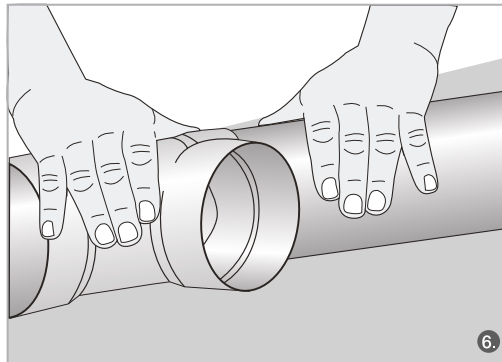

Una el tubo con el accesorio asegurándose de un buen asentamiento y gírelo un cuarto de vuelta para distribuir la soldadura; mantenga firmemente la unión por 30 segundos.

INSTRUCTIVO PARA EFECTUAR UNIONES SOLDADAS

Uno de los métodos para unir tubos y accesorios de PVC CELTA, es a base de soldadura líquida. Siga las siguientes instrucciones para una correcta operación:

- 1. Use la soldadura correcta.** Soldadura líquida PVC CELTA, para tubos y accesorios de PVC o Soldadura líquida CPVC CELTA para tubos y accesorios de CPVC.
- 2. Antes de aplicar la soldadura pruebe la unión del tubo y el accesorio.** El tubo no debe quedar flojo dentro del accesorio. En caso de que esto ocurra pruebe con otro tubo o accesorio.
- 3. No olvide limpiar el extremo del tubo y la campana del accesorio** con limpiador acondicionador CELTA. Esto debe hacerse aunque aparentemente estén limpios.
- 4. Aplique la soldadura generosamente en el tubo y muy poca en la campana del accesorio,** con una brocha de cerda natural. No use la brocha de nylon u otras fibras sintéticas. La brocha debe tener un ancho igual a la mitad del diámetro del tubo que se está instalando.
- 5. Una el tubo con el accesorio asegurándose de un buen asentamiento y gire un cuarto de vuelta para distribuir la soldadura; mantenga firmemente la unión por 30 segundos.** En una unión bien hecha debe aparecer un cordón de soldadura entre el accesorio y el tubo. Tenga

cuidado de no aplicar soldadura en exceso en el accesorio porque puede quedar activa en el interior del tubo, debilitando la pared de éste. Esto es muy importante.

- 6. Toda operación desde la aplicación de la soldadura hasta la terminación de la unión no debe tardar más de un minuto.**
- 7. Deje secar la soldadura una hora antes de mover el tubo.** Antes de someter la línea, a presión, espere 24 horas para tubos y accesorios de PVC en diámetros menores de 2", en diámetros mayores espere 48 horas.

En caso de tubos y accesorios Ductos Eléctricos y Telefónicos de PVC, a los cinco minutos de efectuada la unión está listo para usar aunque su máxima resistencia se logra varias horas después.

- 8. No efectúe la unión si el tubo o el accesorio están húmedos.** No permita que el agua entre en contacto con la soldadura líquida. No trabaje bajo la lluvia.
- 9. Cuando no esté en uso** el tarro de soldadura líquida debe permanecer cerrado.
- 10. Al terminar limpie la brocha** con un poco de acondicionador CELTA.
- 11. No diluya la soldadura con acondicionador,** ya que la soldadura pierde sus propiedades.

INSTRUCCIÓN PARA ENSAMBLE DE ACCESORIOS ROSCADOS DE PVC Y CPVC

En roscas tipo NPT (roscas cónicas para tubos y accesorios) la hermeticidad de la rosca se logra aplicando cinta teflón sobre la rosca macho. Luego se procede a enroscar hasta lograr un apriete con la mano, y después se recomienda un máximo de dos vueltas con llave. Si se exceden estas dos vueltas se ocasionan esfuerzos tangenciales mayores de los que el PVC puede soportar, dando como resultado el rompimiento de los accesorios (Norma NTC 3827 plásticos roscas cónicas de 60° para tubos y acoples termoplásticos roscados).

SOPORTES Y ANCLAJES

El soporte adecuado para el tubo es muy importante para obtener buenos resultados. En la práctica la distancia entre soporte depende del tamaño del tubo, temperatura del fluido, el espesor de la pared del tubo, etc.

La tabla siguiente indica el espaciamiento de los soportes recomendados. Los soportes no deben aprisionar el tubo e impedir los movimientos longitudinales necesarios debido a las expansiones térmicas.

La fijación rígida es únicamente aconsejable en las válvulas y los accesorios colocados cerca de los cambios fuertes de dirección, con excepción de las uniones, todos los accesorios deben soportarse individualmente y las válvulas deben anclarse para impedir el torque de la línea.

Los tramos verticales deben ser guiados con anillos o pernos en U. No se debe tender una línea de tubos de PVC o CPVC, contigua a una línea de vapor o a una chimenea.

TUBOS Y ACCESORIOS PRESIÓN AGUA POTABLE

ESPACIAMIENTO ENTRE SOPORTES
RECOMENDADOS PARA DISTINTAS TEMPERATURAS

Diámetro nominal		Tubo PVC RDE 11				Tubo PVC RDE 13.5				Tubo PVC RDE 21				Tubo PVC RDE 26			
		Temperatura (°C)				Temperatura (°C)				Temperatura (°C)				Temperatura (°C)			
		15	27	38	50	15	27	38	50	15	27	38	50	15	27	38	50
		Distancia entre soportes en (m)				Distancia entre soportes en (m)				Distancia entre soportes en (m)				Distancia entre soportes en (m)			
pulg.	mm																
1/2	21					1,05	1,00	0,90	0,60								
3/4	26	1,20	1,05	0,90	0,60					1,20	1,05	0,90	0,60				
1	33									1,20	1,20	1,05	0,60				
1-1/4	42									1,35	1,35	1,20	0,75				
1-1/2	48									1,65	1,50	1,35	0,90				
2	60									1,65	1,50	1,35	0,90	1,35	1,20	1,20	0,90
2-1/2	73									1,95	1,80	1,65	0,95	1,55	1,55	1,25	0,90
3	88									2,05	1,90	1,75	1,05	1,65	1,65	1,35	0,90
4	114									2,25	2,10	1,95	1,35	1,80	1,65	1,50	1,05
6	168									2,60	2,45	2,30	2,15	2,05	1,90	1,75	1,60

Estos espacios se refieren a tubos sin aislamiento, transportando líquidos con peso específico hasta 1,35. Para líneas con aislamiento, redúzcanse los espacios en 20%.

PRUEBA HIDRÁULICA DE LA LÍNEA DE TUBOS INSTALADOS

Revise que estén hechos todos los empalmes.

- Verifique el tiempo de secado. Abra los registros para purgar la línea.
- Deje entrar lentamente el agua a la red instalada. (La velocidad de flujo durante el llenado no debe exceder 0,6 m/seg.).
- Verifique que el aire haya salido de la línea.
- Cierre los registros y observe que no hayan fugas.
- Conecte la bomba manual al registro de entrada. (Preferiblemente en las partes más bajas de la red para ayudar la salida del aire).

- Seleccione el manómetro teniendo en cuenta lo siguiente:

Rango de manómetro = presión de prueba + 35%.

División de escala:

1 psi - Presión de prueba menor a 100 psi

2 psi - Presión de prueba mayor a 100 psi

- Abra el registro de entrada y bombee agua hasta 1,5 veces la presión de servicio, **pero nunca supere la presión de diseño de los tubos**. La variación de la presión de prueba puede oscilar entre + ó - 3 psi. Mantener presión mínimo por 15 minutos.

- Si la presión baja, revise los registros y las uniones para ubicar el escape. Reemplace el elemento que presente escape.

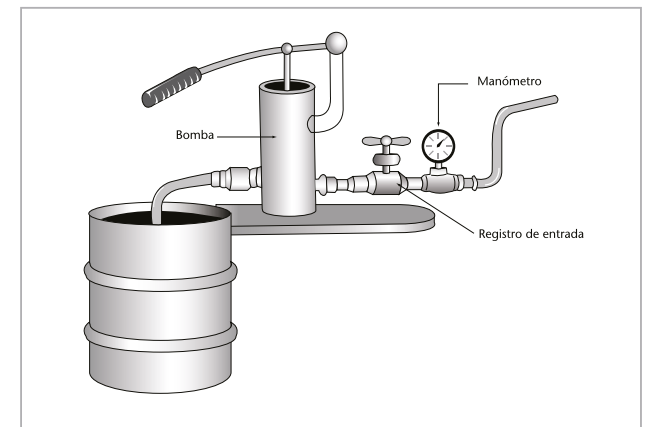

TUBOS Y ACCESORIOS SANITARIOS Y VENTILACIÓN

RECOMENDACIONES BÁSICAS PARA INSTALACIONES HIDRÁULICAS SANITARIAS

INSTALACIONES SANITARIAS

Para el montaje de tubos y accesorios sanitarios CELTA, es necesario tener en cuenta las propiedades del PVC rígido y los distintos accesorios y elementos del sistema sanitario CELTA aplicados a los diversos tipos de instalación.

El PVC tiene un coeficiente de expansión térmica mayor que el de los materiales convencionales (0,08 mm por metro por grado Celcius). Teniendo en cuenta esta característica, damos las recomendaciones para los siguientes 4 tipos de instalaciones:

1. Instalación de tubos suspendidos.
2. Instalación de tubos en mampostería.
3. Instalación de tubos en concreto.
4. Instalación de tubos bajo tierra.

INSTALACIONES DE TUBOS SUSPENDIDOS

Estos tubos y sus ramales están expuestos. Los cambios de dirección normales, que se encuentran frecuentemente en instalaciones industriales o en sótanos de edificios, proporcionan espacios adecuados para las expansiones o contracciones. La fijación de tubos y accesorios en el sistema suspendido se hace por medio de abrazaderas.

a. Abrazadera fija:

Por medio del empaque flexible se asegura el tubo o accesorio en forma rígida que no permite ningún movimiento.

Esta abrazadera se usa, por ejemplo, cuando hay un cambio de dirección abrupto seguido por un tramo muy corto de tubo, como es una desviación de 45 ó 90 grados; en esos casos debe asegurarse firmemente el tubo en los puntos donde cambia la dirección

b. Abrazadera corrediza:

Sin empaque, y que por lo tanto permite el desplazamiento de los tubos. La abrazadera corrediza se usa, por ejemplo, después de un cambio de dirección seguido por un tramo largo de tubos (veinte diámetros o más).

Tanto la abrazadera fija como la corrediza pueden asegurarse a techos o paredes por medio de tornillos de acero o empotrarse por medio de un gancho de platina metálica.

Los soportes de los tubos deben colocarse cada 3 metros en los tramos verticales y cada 2 metros en los tramos horizontales.

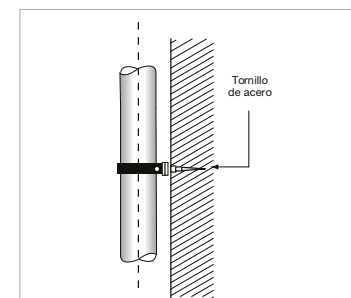
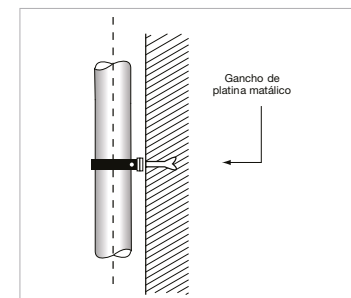
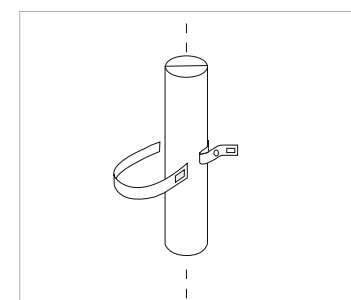
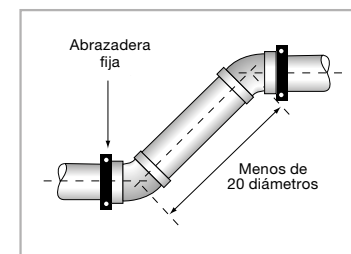
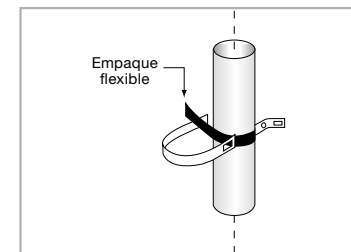

TUBOS Y ACCESORIOS SANITARIOS Y VENTILACIÓN

EJEMPLOS DE INSTALACIONES SUSPENDIDAS:

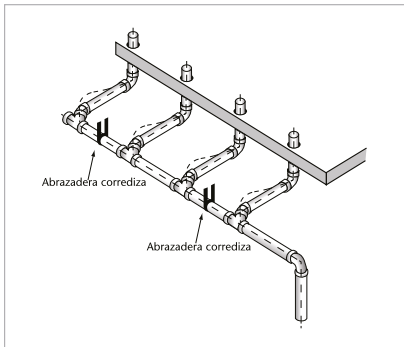

Ejemplo 1

La expansión o contracción térmica se ha tenido en cuenta por el diseño mismo y esta suspendida por medio de abrazaderas corredizas.

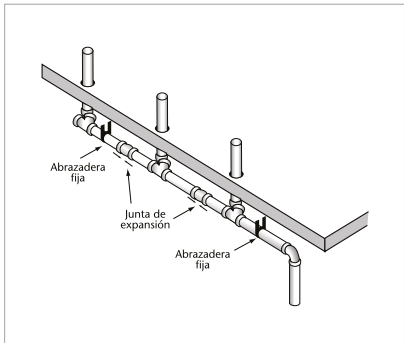

Ejemplo 2

Las dilataciones son absorbidas por la junta de la expansión y los tubos están suspendidos con abrazaderas fijas.

INSTALACIÓN DE TUBOS EN MAMPOSTERÍA

Bajo esta denominación se clasifican no sólo las instalaciones que van totalmente dentro del muros, sino también aquellas que parcialmente van dentro de concreto; por ejemplo: una bajante dentro de un ducto con parte de sus derivaciones en muro y partes en concreto. Para los tubos que van dentro de muros (regatas) es deseable que el pañete tenga un espesor mínimo de 2 centímetros.

Ejemplo de instalaciones en mampostería:

La bajante está dentro de un ducto y atraviesa las placas de concreto de piso; los ramales están unos dentro de las placas y otros en los muros; la bajante entre placa y placa está libre. Los puntos F funcionarían como "puntos fijos" siempre y cuando la bajante esté empotrada dentro del concreto con su abrazadera fija. Entonces las dilataciones o contracciones térmicas tendrá lugar en la junta de expansión. En estos casos se debe instalar una junta de expansión por piso. Como los ramales de este ejemplo entran a los muros muy cerca del ducto, es conveniente envolver los extremos de los ramales con algún material aislante (fibra de vidrio o espuma) para que los ramales puedan aceptar los pequeños movimientos de los bajantes.

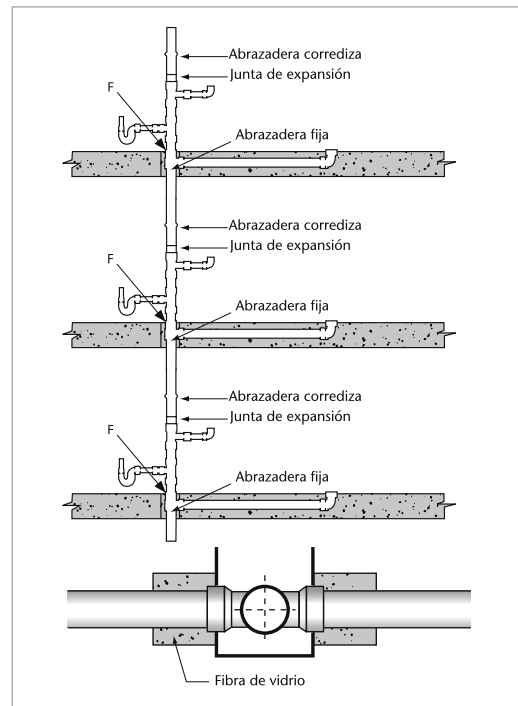

INSTALACIÓN DE TUBOS EN CONCRETO

Como los tubos y los accesorios están totalmente incrustados en concreto, las dilataciones o contracciones son absorbidas por el material mismo, debido a que el PVC tiene cierto grado de elasticidad. Los accesorios deben resistir los esfuerzos que se producen por el movimiento térmico ya que el tubo no se adhiere al concreto; por esto, al fundir la mezcla es necesario compactar bien los accesorios y evitar cualquier vacío que permita un movimiento posterior de los mismos.

Como los tubos PVC son muy livianos tienden a flotar en el concreto, y por lo tanto debe fijarse el tubo y en especial los accesorios a la formaleta, antes de proceder al vibrado de mezcla.

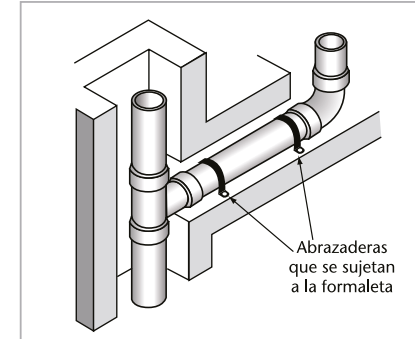

INSTALACIÓN DE TUBOS BAJO TIERRA

Los tubos deben enterrarse a una profundidad mínima de 60 cm, en una cama de material libre de piedras o elementos agudos, y el relleno deberá quedar bien compacto (en áreas donde no exista tráfico pesado).

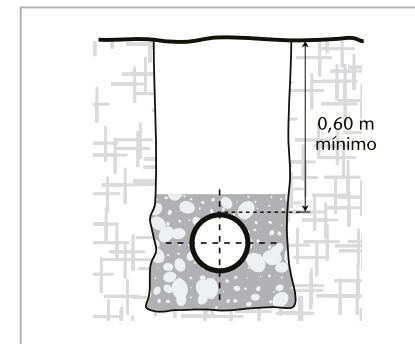

VALORES UNITARIOS PARA APARATOS DE DESAGÜE SANITARIO (EN UNIDADES DE APARATO)

Aparato o Grupo	
Cuarto de baño con lavamanos, ducha e inodoro de tanque	6
Combinación de fregadero y lavadero con sifón de 2"	3
Fregadero de cocina	2
Lavamanos con salida para deshechos de 1-1/2"	2
Lavamanos con salida para deshechos de 1-1/4"	1
Lavadero de 1 ó 2 compartimentos	2
Ducha	2
Orinal con fluxómetro de 1"	8
Inodoro con fluxómetro de 1-1/4"	8
Inodoro con tanque	4
Bidet con sifón de 2"	3
Tina con sifón de 2"	3
Accesorio no incluido con sifón de 4"	6
Accesorio no incluido con sifón de 3"	5
Accesorio no incluido con sifón de 2"	3
Accesorio no incluido con sifón de 1-1/2"	2

CARGAS MÁXIMAS PERMISIBLES PARA TUBOS DE DESAGÜE SANITARIO

Diámetro Nominal pulg.	Cualquier Ramal	Tallo no mayor de 3 pisos	Tallo de más de 3 pisos	
			Total Tallo	Total
1-1/4 (1)	1	2	2	1
1-1/2 (1)	3	4	8	2
2 (1)	6	10	24	6
3	20 (2)	30 (3)	60 (3)	16 (2)
4	160	240	500	90
6	620	960	1.900	350

(1) No se permite descarga de inodoros. (2) No se conectarán más de 2 inodoros.
(3) No se conectarán más de 6 inodoros.

CARGAS MÁXIMAS- DESAGÜES AGUAS LLUVIAS ÁREA PROYECTADA DE CUBIERTA m² (1)

Diámetro Nominal	Bajantes	Colectores Horizontales		
		Pendientes		
		1%	2%	4%
3	200	75	110	150
4	425	175	245	350
6	1.250	495	700	990

(1) Tabla calculada para una precipitación pluvial de 10 cm/hora.

DATOS TÉCNICOS PARA EL DISEÑO DE INSTALACIONES SANITARIAS

DIÁMETRO DE LOS TALLOS Y RAMALES DE VENTILACIÓN

Diámetro Nominal del tallo de aguas negras (pulg.)	Unidades de accesorios conectadas	Diámetro de la ventilación requerida				
		1-1/4"	1-1/2"	2"	3"	4"
Máxima longitud de ventilación en m						
1-1/4"	2	9,00				
1-1/2"	8	np	45,00			
2"	20	np	15,00	45,00		
3"	60	np	np	15,00	120,00	
4"	500	np	np	6,00	54,00	210,00

np: no permitido

TUBOS Y ACCESORIOS CONDUIT

MÁXIMO NÚMERO DE CONDUCTORES EN LOS TUBOS CONDUIT														
Letras de Tipo	Sección Transversal del conductor		Tamaño Comercial mm / pulgadas											
			SCH 40						TL (Tipo Liviana)					
	mm ²	AWG	16	21	27	36	41	53	16	21	27	36	41	53
THHW, THW, THW - 2		kcmil	(½)	(¾)	(1)	(1-¼)	(1-½)	(2)	(½)	(¾)	(1)	(1-¼)	(1-½)	(2)
	2.08	14	5	9	16	28	38	63	7	12	20	34	44	70
	3.3	12	4	8	12	22	30	50	6	10	16	27	35	56
	5.25	10	3	6	10	17	24	39	4	8	13	21	28	44
	8.36	8	1	3	6	10	14	23	2	4	3	12	16	26
	13.29	6	1	2	4	8	11	18	1	3	5	9	13	20
	21.14	4	1	1	3	6	8	13	1	2	4	7	9	15
	26.66	3	1	1	3	5	7	11	1	1	4	6	8	13
	33.62	2	1	1	2	4	6	10	1	1	3	5	7	11
	42.2	1	0	1	1	3	4	7	1	1	1	3	5	7
	53.5	1/0	0	1	1	2	3	6	1	1	1	3	4	6
	67.44	2/0	0	1	1	1	3	5	0	1	1	2	3	5
	85.02	3/0	0	1	1	1	2	4	0	1	1	1	3	4
107.21	4/0	0	0	1	1	1	3	0	1	1	1	2	4	
THHN, THWN, THWN - 2	2.08	14	11	21	34	60	82	135	16	27	44	73	96	150
	3.3	12	8	15	25	43	59	99	11	19	32	53	70	109
	5.25	10	5	9	15	27	37	62	7	12	20	33	44	69
	8.36	8	3	5	9	16	21	36	4	7	12	19	25	40
	13.29	6	1	4	6	11	15	26	3	5	8	14	18	28
	21.14	4	1	2	4	7	9	16	1	3	5	8	11	17
	26.66	3	1	1	3	6	8	13	1	2	4	7	9	15
	33.62	2	1	1	3	5	7	11	1	1	3	6	8	12
	42.2	1	1	1	1	3	5	8	0	1	2	4	6	9
	53.5	1/0	1	1	1	3	4	7	0	1	2	4	5	8
	67.44	2/0	0	1	1	2	3	6	0	1	1	3	4	6
	85.02	3/0	0	1	1	1	3	5	0	1	1	2	3	5
	107.21	4/0	0	1	1	1	2	4	0	1	1	1	3	4
XHH, XHHW, XHHW - 2, ZW	2.08	14	8	14	24	42	57	94	11	18	31	51	67	105
	3.3	12	6	11	18	32	44	72	8	14	24	39	51	80
	5.25	10	4	8	13	24	32	54	6	10	18	29	38	60
	8.36	8	2	4	7	13	18	30	3	6	10	16	21	33
	13.29	6	1	3	5	10	13	22	2	4	7	12	15	24
	21.14	4	1	2	4	7	9	16	1	3	5	8	11	18
	26.66	3	1	1	3	6	8	13	1	2	4	7	9	15
	33.62	2	1	1	3	5	7	11	1	1	3	6	8	12

MÁXIMO NÚMERO DE CONDUCTORES EN LOS TUBOS CONDUIT

Letras de Tipo	Sección Transversal del conductor		Tamaño Comercial mm / pulgadas											
			SCH 40						TL (Tipo Liviana)					
	mm ²	AWG	16	21	27	36	41	53	16	21	27	36	41	53
XHH, XHHW, XHHW - 2		kcmil	(1/2)	(3/4)	(1)	(1-1/4)	(1-1/2)	(2)	(1/2)	(3/4)	(1)	(1-1/4)	(1-1/2)	(2)
	42.2	1	1	1	1	3	5	8	1	1	3	4	6	3
	53.5	1/0	1	1	1	3	4	7	1	1	2	4	5	8
	67.44	2/0	0	1	1	2	3	6	1	1	1	3	4	6
	85.02	3/0	0	1	1	1	3	5	0	1	1	2	3	5
	107.21	4/0	0	1	1	1	2	4	0	1	1	1	3	4
RH, RHH, RHW, RHW - 2	5.25	10	2	4	7	13	18	30	3	6	10	16	21	33
	8.36	8	1	2	4	7	9	15	1	3	5	8	11	17
	13.29	6	1	1	3	5	7	12	1	2	4	6	9	14
	21.14	4	1	1	2	4	6	10	1	1	3	5	7	11
	26.66	3	1	1	1	3	5	8	1	1	3	4	6	9
	33.62	2	1	1	1	1	4	7	1	1	2	4	5	8
	42.2	1	0	1	1	1	3	5	0	1	1	2	3	5
	53.5	1/0	0	1	1	1	2	4	0	1	1	2	3	5
	67.44	2/0	0	0	1	1	1	3	0	1	1	1	2	4
	85.02	3/0	0	0	1	1	1	3	0	1	1	1	1	3
	107.21	4/0	0	0	1	1	1	2	0	0	1	1	1	3

TUBOS Y ACCESORIOS CONDUIT

*** OBSERVACIÓN: Valores registrados acorde a las tablas C10 y C11 de la Norma NTC 2050 Apéndice C

* Los tipos RHH, RHW y RHW-2 sin recubrimiento externo.

TUBOS CONDUIT PVC - SOPORTES

Diámetro nominal pulg.	Espacio mínimo entre soportes en m	Diámetro nominal pulg.	Espacio mínimo entre soportes en m
1/2	1,20	2	1,50
3/4	1,20	3	1,80
1	1,50	4	2,10
1-1/4	1,50	6	2,40
1-1/2	1,50		

TUBOS Y ACCESORIOS CONDUIT

ESPECIFICACIONES ELÉCTRICAS

Resistencia del aislamiento

Muestra de tubos Conduit de PVC CELTA sumergidas en agua a 60 °C por dos horas, tienen una resistencia mínima de 100 megaohmios, empleando una tensión de prueba de 500 voltios D.C.

Resistencia dieléctrica

El Conduit de PVC CELTA cumple la siguiente especificación:

Después de sumergidas en agua a 20 °C por 24 horas, las muestras se someten a una tensión de 2000 voltios A.C., entre el agua del interior del tubo y el agua del exterior, por un periodo de 75 minutos sin presentar rotura.

CONTINUIDAD A TIERRA

La continuidad a tierra de instalaciones eléctricas con tubos Conduit PVC se logra muy económicamente utilizando un cable desnudo No. 14 AWG.

En algunas ciudades el código eléctrico acepta el uso del mismo Conduit metálico para efectuar la continuidad a tierra, lo cual no es muy recomendado debido a que a menudo se oxidan las roscas o se desconecta el ducto de las cajas eléctricas. Debido a estos riesgos el código eléctrico exige un cable a tierra para todas las instalaciones, este cable va conectado al artefacto eléctrico.

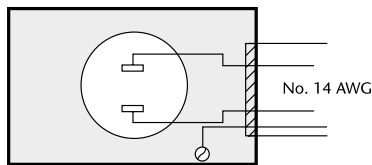

Toma bipolar con conexión a tierra

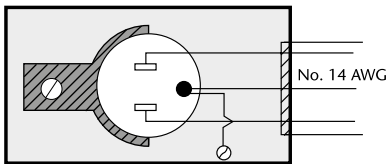

Toma tripolar con conexión a tierra

DOBLADO DE CURVAS CONDUIT PVC CELTA

Siga con cuidado las siguientes instrucciones y obtendrá siempre un resultado perfecto. Recuerde estas tres sencillas reglas:

- a) No caliente demasiado el tubo.
- b) Aplique el calor uniformemente alrededor del tubo.
- c) Use siempre un caucho (resorte o arena) en el interior del tubo para evitar arrugas, aplastamiento o reducción del diámetro interno del tubo.

Existen varias formas de calentar el tubo Conduit:

1. Con un soplador de aire caliente.
2. Con un horno eléctrico especialmente diseñado para este uso.
3. En un baño de aceite caliente.
4. Con un soplete o mechero de gasolina.

Los tres primeros métodos son muy simples pero requiere el uso de energía eléctrica. Debido a que no siempre está disponible en obra, explicaremos en detalle el calentamiento con soplete o mechero.

Primer paso: Consiste en insertar el caucho para doblado dentro del Conduit CELTA.

Segundo paso: El tubo se calienta más eficazmente insertándolo en un tubo de acero de diámetro mayor, colocándolo sobre una mesa formando un hornillo y girándolo continuamente.

Tercer paso: El Conduit CELTA se calienta directamente con un soplete, debe asegurarse que la parte "azul" de la llama no toque el Conduit, y que únicamente entre en contacto la parte "amarilla" de la llama; al hacer esto, el soplete debe moverse continuamente a lo largo del Conduit, unos 10 cm, más allá de cada uno de los extremos de la curva; al mismo tiempo el tubo debe girarse para asegurar un calentamiento uniforme.

Cuarto paso: Cuando el tubo este bien caliente forme la curva alrededor de una horma bien definida, tal como un tarro de pintura o un balde.

Es aconsejable tensionar el tubo a medida que se dobla para evitar arrugas en la parte interior de la curva. Tan pronto la curva esté formada debe enfriarse con un trapo mojado en agua fría.

1

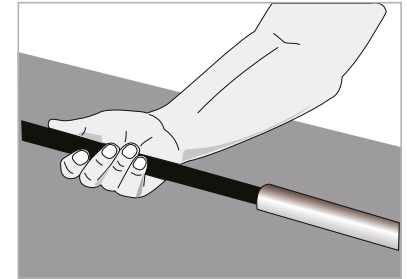

2

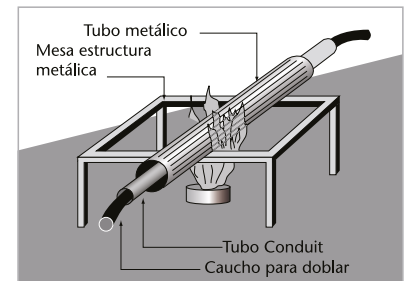

3

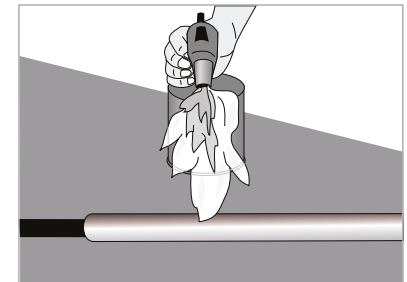

4

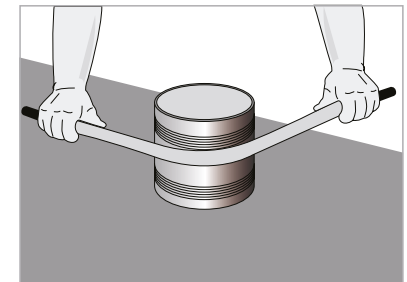

5

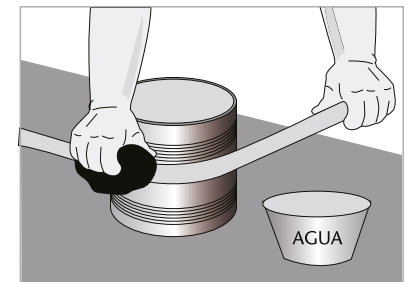

DISTANCIA ENTRE SOPORTES

El soporte adecuado para el tubo CPVC es muy importante para obtener buenos resultados. En la práctica la distancia entre soporte depende del tamaño del tubo, temperatura del fluido, el espesor de la pared del tubo, etc.

La tabla siguiente indica el espaciamiento de los soportes recomendados. Los soportes no deben aprisionar el tubo e impedir los movimientos longitudinales necesarios debido a las expansiones térmicas.

La fijación rígida es únicamente aconsejable en las válvulas y los accesorios colocados cerca de los cambios fuertes de dirección. Con excepción de las uniones, todos los accesorios deben soportarse individualmente y las válvulas deben anclarse para impedir el torque de la línea.

Los tramos verticales deben ser guiados con anillos o pernos en U. No debe tenderse una línea de tubos CPVC, contigua a una línea de vapor o a una chimenea.

DISTANCIA ENTRE SOPORTES					
Diámetro nominal		TUBOS CPVC TEMP (°C)			
pulg.	mm	27	45	63	82
Distancia entre soportes en (m)					
1/2	15	1,50	1,30	1,05	0,75
3/4	20	1,50	1,30	1,05	0,75
1	25	1,50	1,30	1,05	0,75

Estos espacios se refieren a tubos sin aislamiento, transportando líquidos con peso específico hasta 1,35. Para líneas con aislamiento, reduzca los espacios en 20%.

INSTALACIÓN DE TUBOS CPVC AL CALENTADOR DE AGUA

Calentadores de agua

El calentador de agua deberá estar ajustado para una temperatura máxima de 82 °C. El calentador debe tener los siguientes elementos de seguridad trabajando en óptimas condiciones:

- Válvula presostática a la presión máxima de trabajo del tubo. (100 psi) o menos.
- Válvula termostática regulada a la temperatura de trabajo máximo de el tubo (82 °C) o menos.

Nota: Se debe verificar que las válvulas estén calibradas.

Corte

El corte que se haga a los tubos con el fin de soldar a los accesorios debe ser normal al eje del tubo y libre de virutas y rebabas.

CPVC (Policloruro de vinilo-clorado) rígido, es un material termoplástico compuesto por policloruro de vinilo clorado, aditivos y exento de plastificantes.

Para efectos de unión debe utilizarse soldadura CPVC y por ningún motivo debe roscarse.

Instalación del calentador de agua utilizando tubos Celta CPVC

El agua al calentarse sufre aumento de volumen. Si este incremento no se libera de la línea durante el calentamiento, se producen grandes sobrepresiones que pueden dañar el tubo CPVC. Para liberar estas sobrepresiones de la red de agua caliente, se debe ranurar la cortina del cheque con una hoja de segueta, como se indica en el esquema siguiente:

INSTALACIÓN DE CALENTADOR DE TANQUE

Cerciórese que la instalación tenga los accesorios de seguridad indispensables. Norma INCONTEC código No. 888

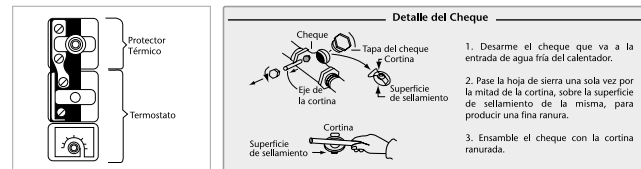
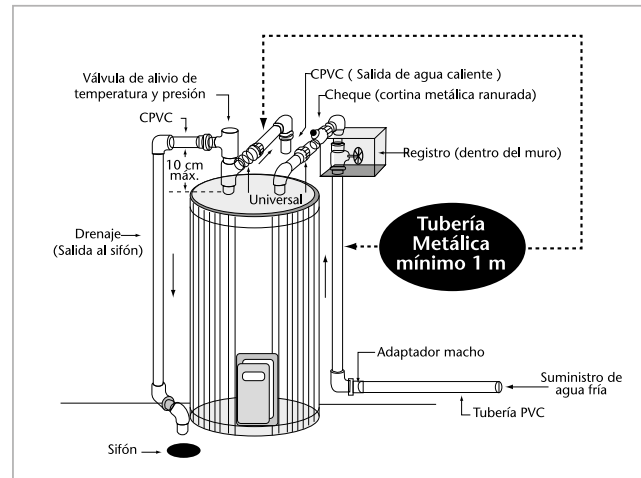

TUBOS Y ACCESORIOS CPVC CONDUCCION AGUA CALIENTE

CÁLCULOS Y DISEÑO DE REDES HIDRÁULICAS

INSTALACIÓN DE CALENTADOR DE PASO A GAS

Cerciore que la instalación tenga los accesorios de seguridad indispensables. Norma INCONTEC código No. 888

- El bulbo de la válvula debe estar en contacto con el fluido.
- Es conveniente instalar sifón para permitir el drenaje de la válvula de alivio.

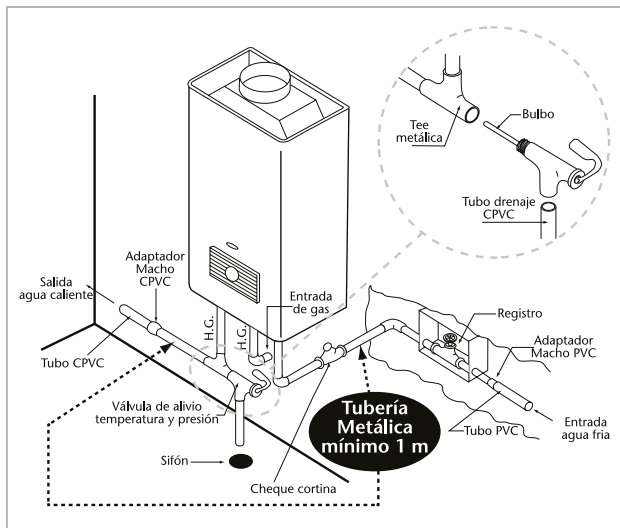

GOLPE DE ARIETE

Una columna de líquido moviéndose tiene inercia, que es proporcional a su peso y a su velocidad. Cuando el flujo se detiene rápidamente, por ejemplo al cerrar una válvula, la inercia se convierte en un incremento de presión. Entre más larga la línea y más alta la velocidad del líquido, mayor será la sobrecarga de la presión.

Estas sobrepresiones pueden llegar a ser lo suficientemente grandes para reventar cualquier tipo de tubo. Este fenómeno se conoce como golpe de Ariete.

Las principales causas de este fenómeno son:

1. Apertura y cierres rápidos de válvulas.
2. El arranque y la parada de una bomba.
3. La acumulación y el movimiento de bolsas de aire dentro de los tubos.

Al cerrar una válvula la sobrepresión máxima que se puede esperar se calcula así:

$$P = \frac{aV}{g} \quad \text{con:}$$

$$a = \sqrt{\frac{1420}{1 + (K/E) (RDE - 2)}}$$

Donde:

- P** = Sobrepresión máxima en metros de columna de agua, al cerrar bruscamente la válvula.
- a** = Velocidad de la onda (m/s).
- V** = Cambio de velocidad del agua (m/s).
- g** = Aceleración de la gravedad = 9,81 m/s
- K** = Módulo de compresión de agua = $2,06 \times 10^4$ kg/cm²
- E** = Módulo de elasticidad de los tubos ($2,81 \times 10^4$ kg/cm² para PVC tipo 1 grado 1).
- RDE** = Relación diámetro exterior / espesor mínimo.

Un efecto no muy conocido pero mucho más perjudicial para los tubos es el aire atrapado en la línea.

El aire es comprensible y si se transporta con el agua, en una conducción este puede actuar como un resorte comprimiéndose y expandiéndose aleatoriamente.

Se ha demostrado que estas compresiones repentinas puede aumentar la presión en un punto hasta 10 veces la presión de servicio; para disminuir este riesgo se deben tomar las siguientes precauciones:

1. Mantener siempre baja la velocidad especialmente en diámetros grandes. En el momento de llenado la velocidad no debe ser mayor de 0.30 m/seg hasta que todo el aire y la presión llegue a su valor nominal.
2. Instalar ventosas de doble acción en los puntos altos y bajos y en algunos tramos rectos para purgar el aire y permitir su entrada cuando se interrumpe el servicio.
3. Durante la operación de la línea, prevenir la entrada del aire en bocatomas, rejillas, etc., para permitir un flujo de agua continuo.

VALORES DE "a" EN FUNCIÓN DEL RDE

RDE	a (m/s)
9	573
11	515
13,5	390
21	368
26	330
32,5	294
41	261

Nota: Los parámetros de diseño son única responsabilidad del diseñador.

La máxima presión que causa el golpe de ariete puede ser calculado usando la tabla adjunta. Esta tabla está basada en datos para el agua pero puede utilizarse para otros líquidos industriales similares.

INSTRUCCIONES

1. La velocidad del líquido en pies/seg., la longitud de la línea en pies y el tiempo de cerrado de la válvula en segundos, deben ser conocidos.
2. Trace una línea recta entre la escala de la velocidad del líquido, y la escala de la longitud medida en pies.
3. Trace una línea recta entre el punto de la inserción de la línea anterior con la línea pivote y la escala de tiempo de cerrado de válvula.
4. El punto de intersección de la línea de punto (3) y la escala de aumento de presión nos dará la presión del golpe de ariete.

Esta presión debe ser sumada a la presión de la línea de conducción.

CÁLCULOS Y DISEÑO DE REDES HIDRÁULICAS

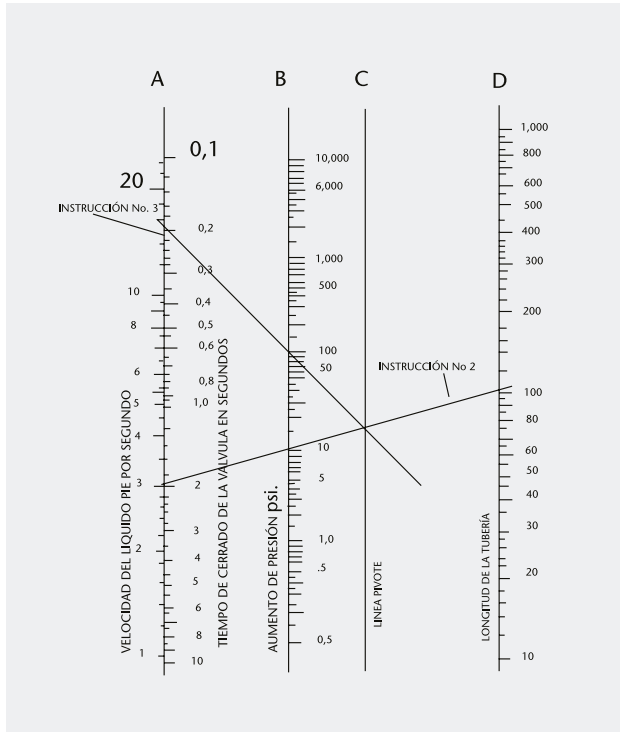

También se puede calcular el golpe de Ariete con la **fórmula de Manning** así:

a: (Sistema Inglés)

$$P = \frac{0,070 VL}{T}$$

Donde:

P= Aumento de presión en psi.

L= Longitud de la línea de tubos en pies.

V= Velocidad de líquido en pies/seg.

T= Tiempo de cerrado de la válvula en segundos.

b: (Sistema métrico)

$$P = \frac{0,0505 VL}{T}$$

Donde:

P= Aumento de presión en Kg/cm².

V= Velocidad en m/seg.

L= Longitud de la línea en metros.

T= Tiempo de cerrado de la válvula en segundos.

Otros criterios como la Teoría de la Onda Elástica de JouKovsky pueden ser empleados con resultados análogos.

EFECTO DE LA TEMPERATURA EN LA PRESIÓN DE TRABAJO

Como la resistencia del PVC disminuye a medida que aumenta la temperatura de trabajo, es necesario disminuir la presión de diseño a temperaturas mayores. En la tabla siguiente se dan los factores de corrección para las distintas temperaturas.

Temp °C	Factor de corrección	PRESIÓN DE TRABAJO						
		RDE 9 psi	RDE 11 psi	RDE 13,5 psi	RDE 21 psi	RDE 26 psi	RDE 32,5 psi	RDE 41 psi
10	1,20	600	480	378	240	192	150	120
15	1,10	550	440	346	220	176	137	110
20	1,05	525	420	330	210	168	131	105
23	1,00	500	400	315	200	160	125	100
27	0,88	440	352	277	176	141	110	88
32	0,75	375	300	236	150	120	94	75
38	0,62	310	248	195	124	99	78	62
43	0,50	250	200	158	100	80	63	50
49	0,40	200	160	126	80	64	50	40
54	0,30	150	120	95	60	48	38	30
60	0,22	110	88	69	44	35	28	22

DILATACIÓN DEL TUBO DE PVC

La fórmula para calcular la expansión del tubo de PVC es:

$$\Delta L = C (T_2 - T_1) L$$

ΔL = Expansión en centímetros

C = Coeficiente de expansión:

$8,5 \times 10^{-5}$ cm / cm / °C para PVC

$6,8 \times 10^{-5}$ cm / cm / °C para CPVC

T₂ = Temperatura máxima en °C

T₁ = Temperatura mínima en °C

L = Longitud del tubo en cm

Cuando el cambio total de temperatura es menor de 5 °C no es necesario tomar medidas especiales para la expansión térmica, sobre todo cuando la línea tiene varios cambios de dirección y por lo tanto proporciona su máxima flexibilidad.

Debe tenerse cuidado, sin embargo, cuando la línea tiene conexiones roscadas, pues éstas son más vulnerables a las fallas por flexión que las uniones soldadas.

Cuando los cambios de temperatura son considerables, hay varios métodos para proveer la expansión térmica. El más común es hacer "uniones de expansión" a base de codos y un tramo recto de tubos unidos con soldadura líquida. Para diámetros mayores de 2" se puede utilizar la unión de reparación, fijado todos los cambios de dirección.

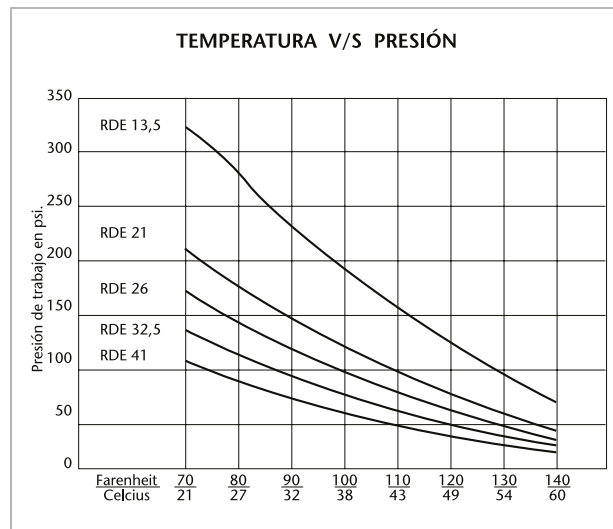

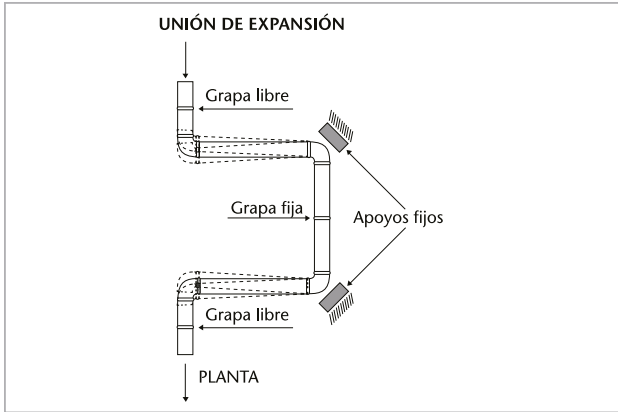

Gráficamente se puede obtener la dilatación del tubo en metros así: encuentre el valor de T. Localice este valor sobre la línea vertical del gráfico y desplácela horizontalmente hasta encontrar la línea recta. Desde este punto descienda verticalmente hasta el eje horizontal y lea el valor encontrado. Este valor multiplicado por 10^{-3} y por la longitud del tubo en metros, le dará la dilatación en centímetros.

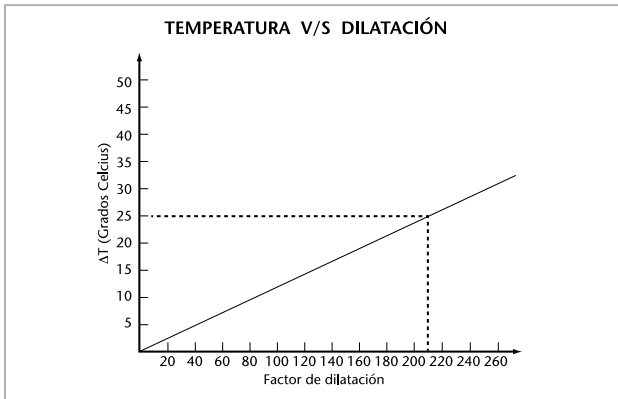

Ejemplo: instalación de 20 metros de tubos PVC a una temperatura ambiente 20 °C para trabajar a 45 °C; tenemos:

$$\Delta T = (45 \text{ °C} - 20 \text{ °C}) = 25 \text{ °C}$$

Localizamos este valor en el eje vertical del grabado, nos trasladamos horizontalmente (línea punteada) hasta la recta PVC, descendemos luego verticalmente y encontramos el valor sobre el eje horizontal. Este es de:

$$210 \times 10^{-3} \times 20 = 4,20 \text{ cm.}$$

4,20 cm, es la dilatación de los 20 metros de tubos.

Debe siempre tenerse en cuenta los fenómenos de expansión y compresión, para que la instalación no quede con esfuerzos extraños a los normales de trabajo como son: presión interna y compresión radial externa.

DETERMINACIÓN DE LAS PÉRDIDAS

NOMOGRAMA (BASADO FÓRMULA HAZEN & WILLIAMS)

Según la fórmula Hazen & Williams:

$$J = 2,083 \left(\frac{100}{C} \right)^{1,85} \times \frac{Q}{D}^{1,85}$$

- J = Pérdida de carga en pies por 1.000 pies de conducción
- C = Coeficiente de fricción (C = 150 para PVC)
- Q = Flujo en galones por minuto
- D = Diámetro interno real del tubo en pulgadas

El uso del nomograma es simple: determine el diámetro interior real del tubo y el flujo a través de él; localice estos dos puntos en la gráfica y únalos con una línea recta. En la prolongación de ella interceptar los valores correspondientes para pérdidas de carga y velocidad.

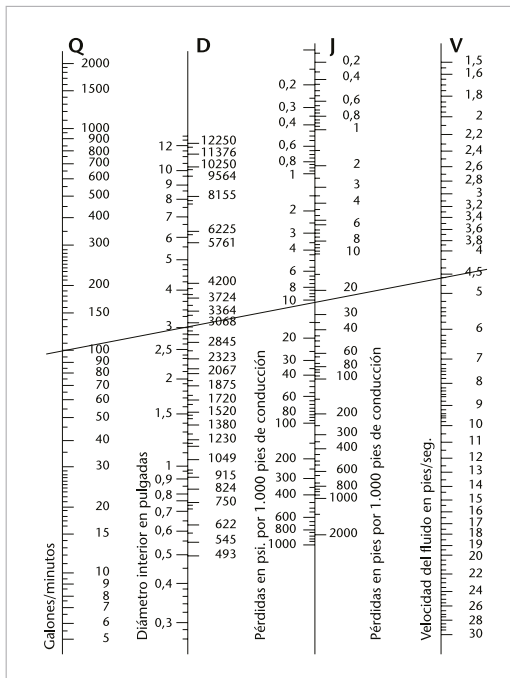

PÉRDIDAS DE PRESIÓN COEFICIENTE DE RUGOSIDAD

Según la fórmula Hazen & Williams:

$$f = 0,2083 \left(\frac{100}{C} \right)^{1,85} \times \frac{Q}{D}^{1,85}$$

$$f = 0,0985 \frac{Q}{D}^{1,85}$$

- f = Pérdida de presión en m/100 m
- Q = Flujo de galones, por minuto
- D = Diámetro interior en pulgadas
- C = Factor de fricción constante: 150 para PVC

Tubos RDE 9 m/100 m		Tubos RDE 11 m/100 m	
gal/min	1/2"	gal/min	3/4"
2	2,89	2	0,74
4	10,41	4	2,67
6	22,05	6	5,65
8	37,54	8	9,61
10	56,73	10	14,53
		16	34,66
		20	52,37
		26	85,09

Tubos RDE 13,5 m/100 m		
gal/min	1/2"	1"
2	1,76	0,20
4	6,33	0,73
6	13,40	1,55
8	22,82	2,65
10	34,49	4,00
16	82,28	9,54
20		14,42
26		23,43
30		30,53
36		42,78
40		51,98
46		67,32
50		78,55

Tubos RDE 21 m/100 m								
gal/min	3/4"	1"	1 1/4"	1 1/2"	2"	2, 1/2"	3"	4"
2	0,50	0,15	0,04	0,02				
4	1,82	0,55	0,17	0,09	0,03	0,01		
6	3,85	1,16	0,37	0,19	0,07	0,03	0,01	
8	6,56	1,98	0,63	0,32	0,11	0,04	0,02	
10	9,92	3,00	0,96	0,49	0,17	0,07	0,03	0,01
16	23,68	7,16	2,29	1,18	0,40	0,16	0,06	0,02
20	35,78	10,82	3,47	1,79	0,61	0,24	0,09	0,03
26	58,14	17,59	5,64	2,91	0,99	0,39	0,15	0,04
30	75,76	22,92	7,35	3,60	1,29	0,51	0,20	0,06
36		32,11	10,30	5,32	1,80	0,71	0,27	0,08
40		39,03	12,51	6,47	2,19	0,87	0,33	0,10
46		50,54	16,21	8,38	2,84	1,12	0,43	0,13
50		58,97	18,91	9,78	3,31	1,31	0,50	0,15
60		82,63	26,50	13,70	4,64	1,83	0,70	0,21
70			35,25	18,22	6,17	2,44	0,94	0,28
80			45,13	23,33	7,90	3,12	1,20	0,35
90			56,11	29,02	9,82	3,88	1,49	0,44
100			68,19	35,26	11,93	4,71	1,81	0,53
150				74,66	25,27	9,98	3,83	1,13
200					43,02	16,99	6,53	1,92
250					65,01	25,68	9,87	2,90
300					91,09	35,98	13,82	4,06
350						47,85	18,39	5,40
400						61,26	23,54	6,92
450						76,17	29,27	8,60
500						92,57	35,57	10,45
550							42,42	12,47
600							49,83	14,65
650							57,79	16,98
700							66,28	19,48
750							75,30	22,13
800							84,85	24,94
850							94,92	27,90
900								31,01
1.000								37,68
1.100								44,95
1.200								52,80
1.300								61,22
1.400								70,22
1.500								79,78
1.600								89,89

DETERMINACIÓN DE LAS PÉRDIDAS

DETERMINACIÓN DE LAS PÉRDIDAS

TUBOS RDE 26 m/100 m				
gal/min	2"	2, 1/2"	3"	4"
6	0,06	0,02	0,01	
8	0,10	0,04	0,02	
10	0,15	0,06	0,02	0,01
16	0,36	0,14	0,06	0,02
20	0,55	0,22	0,08	0,02
26	0,89	0,35	0,14	0,04
30	1,17	0,46	0,18	0,05
36	1,63	0,64	0,25	0,07
40	1,98	0,78	0,30	0,09
46	2,57	1,01	0,39	0,11
50	3,00	1,18	0,46	0,13
60	4,20	1,66	0,64	0,19
70	5,59	2,20	0,85	0,25
80	7,16	2,82	1,09	0,32
90	8,90	3,51	1,35	0,40
100	10,81	4,27	1,64	0,48
150	22,89	9,03	3,48	1,02
200	38,98	15,38	5,92	1,74
250	58,90	23,23	8,95	2,63
300	82,53	32,55	12,54	3,69
350		43,30	16,68	4,90
400		55,43	21,36	6,28
450		68,93	26,55	7,81
500		83,76	32,27	9,49
550		99,91	38,49	11,31
600			45,21	13,29
650			52,43	15,41
700			60,13	17,68
750			68,32	20,08
800			76,98	22,63
850			86,12	25,32
900			95,72	28,14
1.000				34,20
1.100				40,79
1.200				47,91
1.300				55,56

RDE 32,5 m/100 m		
gal/min	3"	4"
10	0,02	0,01
16	0,05	0,02
20	0,08	0,02
26	0,13	0,04
30	0,16	0,05
36	0,23	0,07
40	0,28	0,08
46	0,36	0,11
50	0,42	0,12
60	0,59	0,17
70	0,78	0,23
80	1,00	0,29
90	1,25	0,37
100	1,52	0,45
150	3,21	0,94
200	5,46	1,61
250	8,26	2,43
300	11,57	3,40
350	15,39	4,52
400	19,70	5,79
450	24,49	7,20
500	29,77	8,74
550	35,50	10,43
600	41,71	12,25
650	48,36	14,21
700	55,47	16,30
750	63,02	18,52
800	71,01	20,86
850	79,44	23,34
900	88,30	25,94
1.000		31,53
1.100		37,60
1.200		44,17
1.300		51,22
1.400		58,75
1.500		66,75
1.600		75,21
1.700		81,14

RDE 41 m/100 m	
gal/min	4"
10	0,01
16	0,01
20	0,02
26	0,03
30	0,05
36	0,06
40	0,08
46	0,10
50	0,12
60	0,16
70	0,22
80	0,28
90	0,34
100	0,42
150	0,88
200	1,51
250	2,28
300	3,19
350	4,24
400	5,43
450	6,75
500	8,20
550	9,78
600	11,49
650	13,33
700	15,28
750	17,37
800	19,57
850	21,89
900	24,33
1.000	29,57
1.100	35,27
1.200	41,04
1.300	48,04
1.400	55,10
1.500	62,60
1.600	70,54
1.700	78,92

HERRAMIENTAS NECESARIAS

1. Marco con segueta o serrucho para cortar
2. Manguera para pasar niveles
3. Nivel de gota
4. Destornillador estrella
5. Taladro con broca de tungsteno de 1/4"
6. Cimbra
7. Pinzas o alicates
8. Martillo de Bola
9. Lápiz
10. Flexómetro
11. Cuchillo
12. Extensión



VERIFIQUE SI EL FILO DEL MURO ESTÁ NIVELADO

Debe verificar si el filo del muro está nivelado. Hágalo de la siguiente forma:

1. Coloque la manguera como se indica y haga marcas en el muro a la altura del nivel del agua.
2. Tome la distancia que hay del filo del muro a las marcas del nivel:
 - Si es exactamente igual, el filo del muro está nivelado.
 - Si la distancia no es la misma, está desnivelado.

Tipos de Instalaciones:

- Instalación sobre muro
- Instalación colgante

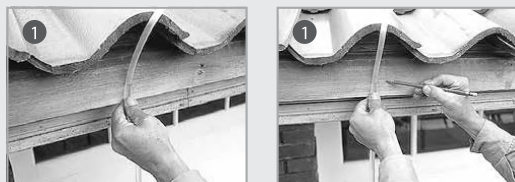

INSTALACIÓN SOBRE MURO

Es la que se hace atornillando los accesorios al muro. Una vez ubicadas las bajantes y marcados los niveles, siga los siguientes pasos:

1. Tienda la Cuerda

Si el muro está nivelado tienda una cuerda desde el punto donde va iniciar la instalación, hasta el sitio donde ubicó la "unión de canal a bajante".

2. Coloque la "Unión de Canal a Bajante"

Alinee la parte superior de la "unión de canal bajante" con la cuerda y marque los agujeros sobre el muro; con el taladro abra los huecos, instale los chazos plásticos y atornille la unión al muro; y si es sobre madera, atornille directamente.

3. Coloque los Soportes

Compruebe la distancia entre la "unión de canal bajante" y el punto de inicio de la instalación.

Alineados con la cuerda, los soportes equidistantes entre sí a intervalos no superiores a 75 cm, marque los sitios donde va a instalar los chazos, abra los huecos, coloque los chazos y atornille los soportes.

4. Sitúe la "Unión Esquina" Interior o Exterior

En caso de la canal CELTA si la instalación requiere "Unión Esquina" coloque soportes lo más cerca posible a dicha unión, ya que ésta NO se atornilla al muro.

5. Tome las Medidas de los Tramos de Canal a Instalar

Las medidas se deben tomar con precisión así:

- Desde la marca indicada en la parte interna de accesorios:
"Inserte hasta aquí" hasta la misma marca indicada en el otro accesorio.

Es importante tomar las medidas en esta forma para prever los espacios que permitan dilatación y la contracción.

- Si la medida es inferior a 3 m corte el sobrante.
- Si es superior a 3 m utilice la unión Canal.

INSTALACIÓN DE LAS CANALES Y BAJANTES CELTA

INSTALACIÓN DE LAS CANALES Y BAJANTES CELTA

6. Corte

Para lograr cortes a escuadra, ajuste un soporte a la canal, márquela, retírela y con una segueta haga el corte. Retire las rebabas.

7. Lubricante

Aplique generosamente lubricante de silicona a todos los sellos de caucho de los accesorios, para facilitar el ensamble de la canal y permitir la dilatación y contracción de la misma.

Un frasco de 28 gr de lubricante de silicona, alcanza para 60 sellos aproximadamente.

8. Ensamble la Canal

Inicie la instalación en un accesorio, comprobando que la canal llegue únicamente hasta la señal indicada en la parte interna del mismo. Inserte el borde de la canal en la aleta interna del accesorio.

- Rote la canal hacia abajo y presione con los dedos el accesorio para ajustarlo a la canal.
- Ajuste todos los accesorios en la misma forma.

9. Acople las Tapas

Por último acople la tapa Interna si es un accesorio y acople la tapa externa si es extremo de canal.

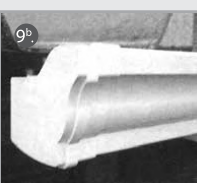
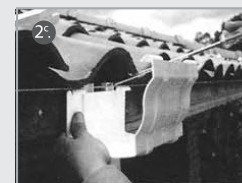

INSTALACIÓN COLGANTE

Es la que se hace cuando la canal requiere ser suspendida de la teja, bien porque eesta sobresale mucho de la fachada, o porque el muro es irregular y no permite alinear bien los soportes. Para ello se deben utilizar los soportes colgantes metálicos.

Siga los siguientes pasos:

1. Trace Puntos de Nivel sobre la Teja

Coloque la manguera como se indica y haga marcas a la altura del nivel del agua.

2. Determine el Nivel Cero

Temple un hilo por las marcas anteriores.

Mida la distancia entre el hilo y el punto más bajo de la cubierta. Marque esta medida sobre la platina del soporte.

3. Instale el Primer Soporte

Coloque la platina del soporte pegada al roblón de la teja haciendo coincidir la marca con el hilo. Trace una

línea en la platina por la parte superior de la teja y doble por este punto.

4. Marque los Orificios

Coloque la platina sobre el roblón de la teja y marque los orificios. Perfore con la broca para metal y atornille el soporte metálico al roblón de la teja con tornillos, con tuerca y arandela. Atornille el soporte.

5. Instale la “Unión de Canal a Bajante”

Marque la platina del soporte metálico a la misma altura del primer soporte ya instalado. Doble e instale.

6. Tienda la Cuerda

Tienda una cuerda del primer soporte, a la unión canal a bajante, para alinear los soportes intermedios.

7. Instale los Soportes Intermedios

Continúe la instalación en la misma forma descrita en la instalación sobre muro; teniendo en cuenta que los accesorios no van asegurados al muro sino al soporte metálico. Verifique que el soporte quede alineado con la cuerda.

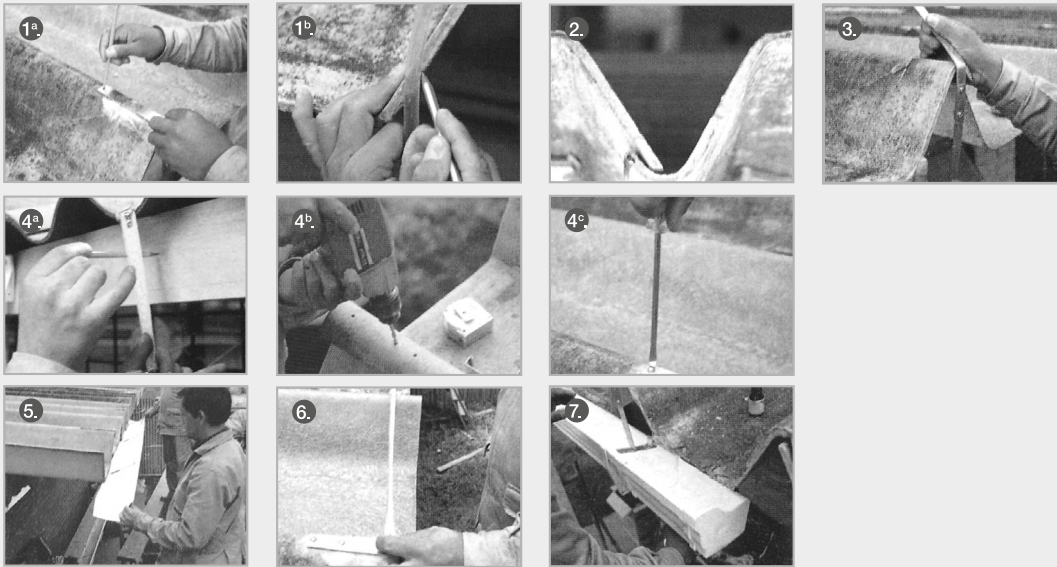

INSTALACIÓN DE LAS CANALES Y BAJANTES CELTA

INSTALACIÓN DEL BAJANTE

1. Cuando la Canal está Atornillada al Muro

En el espigo de la “unión de canal a bajante” inserte la bajante dejando 6 mm de holgura para permitir la expansión térmica.

Aplome la bajante con el nivel de gota y marque los puntos donde va a instalar los soportes equidistantes entre sí a intervalos de 1,5 m. Abra los huecos, coloque los chazos y atornille los soportes con tornillos inoxidables.



INSTALACIÓN DE LAS CANALES Y BAJANTES CELTA

2. Remate la Bajante

Acóplela a un codo soportado en la pared, para descargar el agua lluvia al patio, al jardín, etc., o conéctelo al tubo de alcantarillado CELTA de 4" mediante el adaptador de bajante a alcantarillado CELTA o al adaptador bajante aguas lluvias de 3". Si la bajante tiene más de 3 m, use la unión de bajante sostenida con un soporte de bajante.



3. En Instalación Colgantes

En las instalaciones colgantes, como la bajante debe ir también fija al muro con soporte, es necesario hacer un desvío desde la unión de canal a bajante.

- Corte un tramo de bajante de 5 cm, para que sirva de unión entre la campana de un codo de 45° y el espigo de la unión canal bajante.
- Ensamble un soporte a otro codo y apóyelo contra el muro alineando la campana de este segundo con el espigo del otro.
- Mida la longitud de bajante que necesita para unir los dos codos.
- Corte el tramo de bajante, ensámblelo y fije el soporte al muro con tornillos inoxidables y chazos plásticos.

Para continuar la instalación corte los tramos de bajante a la longitud necesaria deje 6 mm entre la bajante y la unión o codo para la expansión térmica.



PRECAUCIÓN

Si el desvío se hace con codos de 90°, es necesario soldarlos con soldadura líquida PVC CELTA, para evitar fugas.



EN CASO DE DERRAME DE SOLDADURAS O LIMPIADORES PARA PVC O CPVC:



1. Lea detenidamente la hoja de seguridad del producto.

Fichas Internacionales de Seguridad Química			
IDENTIFICACIÓN DEL PRODUCTO		CICL 1180	
Nombre	Limpiador para PVC	Identificación de Peligros	H226 (Líquido inflamable)
Clasificación	Flamable líquido (H226)	Etiquetas	F+ (Muy inflamable)
Composición	Disolventes orgánicos	Precauciones	Evitar el contacto con la piel y los ojos. Evitar la inhalación de vapores.
Propiedades físicas	líquido incoloro	Medidas de Protección Personal	Uso de guantes, gafas de protección y mascarilla.
Estabilidad	Estable en condiciones normales de uso y almacenamiento.	Medidas de Protección Ambiental	Evitar el vertido al medio ambiente.
Reactividad	Reacciona con oxidantes fuertes.	Medidas de Protección del Medio Ambiente	Evitar el vertido al medio ambiente.
Transporte	Clase 3 (Líquido inflamable)	Medidas de Protección del Medio Ambiente	Evitar el vertido al medio ambiente.
Almacenamiento	Almacenar en un lugar fresco y seco, lejos de fuentes de calor y oxidantes fuertes.	Medidas de Protección del Medio Ambiente	Evitar el vertido al medio ambiente.
Seguridad	Evitar el contacto con la piel y los ojos. Evitar la inhalación de vapores.	Medidas de Protección del Medio Ambiente	Evitar el vertido al medio ambiente.

4. No permita que llegue al alcantarillado.

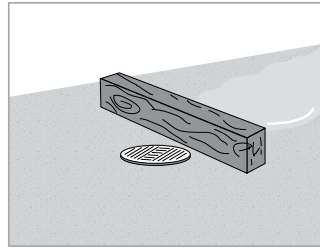

2. Utilice los elementos de protección personal requeridos.



5. Absorber con tierra seca, arena u otro material absorbente.



3. Eliminar toda llama o fuente de chispa (No fumar).

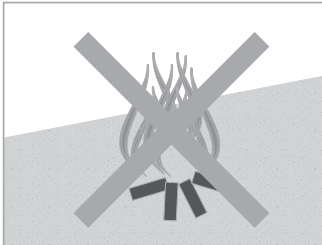

6. Recolecte el material contaminado junto con sus recipientes y disponga según reglamentación local.



MANEJO DE RESIDUOS SÓLIDOS Y LÍQUIDOS

EN CASO DE TENER RESIDUOS DE TUBOS Y ACCESORIOS DE PVC O CPVC:

Los residuos de PVC y CPVC son considerados como residuos de la construcción y la demolición (RCD) susceptibles de aprovechamiento. Vea la resolución 0472 de 2017 y demás disposiciones legales de su localidad.

1. Clasifique los residuos de PVC y CPVC evitando que sean contaminados en su almacenamiento.
2. Disponga el residuo con gestores de RCD debidamente inscritos ante la autoridad ambiental competente.



Para mayor información, comuníquese con nuestra línea aliada: 01 8000 512812

Este manual ha sido realizado y aprobado por el Departamento Técnico de CELTA. Los valores guía en las tablas deben considerarse como valores de referencia.

8ª Edición - Enero de 2020

CELTA es una empresa que practica el mejoramiento continuo en todos sus procesos, por lo cual adaptamos nuestros productos a los últimos cambios, por tecnología o cambios en las normas de productos.

En consecuencia, CELTA se reserva el derecho de hacer modificaciones en los productos y propiedades detallados en este catálogo sin previo aviso.

**PLANTA
SOLEDAD - ATLÁNTICO - COLOMBIA**
Autopista al Aeropuerto
Carrera 24 N° . 30 - 500
PBX: (5) 375 9200
Servicio al Cliente: 01 8000 512 812
E-mail: contacto@celta.com.co

BOGOTÁ
PBX: (1) 779 9000
Fax: (1) 779 9000 Exts. 5752

MEDELLÍN
Celular: 312 332 0165

CALI
Celular: 312 587 1356

BUCARAMANGA
Celular: 312 332 0162

EJE CAFETERO
Celular: 312 332 0163

MONTERÍA
Celular: 310 255 0131

VALLEDUPAR
Celular: 314 330 2350

WhatsApp 322 943 9459

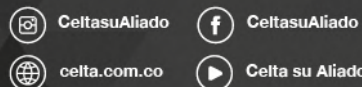

**TUBOS Y ACCESORIOS
CONSTRUCCIÓN**

Cumplimos con los más rigurosos estándares de calidad establecidos por las normas ICONTEC.



Certificado No. 8C 035-1

Producción, venta y servicio técnico de tubos, unión mecánica de PVC.
Venta y servicio técnico de accesorios, cemento solvente y acondicionador de PVC y CPVC, y de tubos de CPVC.

NTC - ISO 9001: 2015



Certificado No. SA 053-1

Producción, venta y servicio técnico de tubos, unión mecánica de PVC.
Venta y servicio técnico de accesorios, cemento solvente y acondicionador de PVC y CPVC, y de tubos de CPVC.

NTC - ISO 14001: 2015



Certificado No. OS 010-1

Producción, venta y servicio técnico de tubos, unión mecánica de PVC.
Venta y servicio técnico de accesorios, cemento solvente y acondicionador de PVC y CPVC, y de tubos de CPVC.

NTC - ISO 45001: 2018

**TUBOS Y ACCESORIOS
CELTA
SU ALIADO**